



Trasvase de gasoil, lubricantes y otros fluidos

Inyectores

Bombas manuales para trasvase
de gasoil, aceite y Urea-AdBlue

Bombas de caña

Bombas eléctricas para trasvase de gasoil

Estaciones murales para trasvase de
gasoil

Tanques MINI-PORTER

Bombas eléctricas para trasvase de
anticongelante

Bombas eléctricas para trasvase de Urea-
AdBlue

Contadores volumétricos

Boquereles para gasoil

Accesorios para equipos de trasiego

Filtros para aceite, gasóleo y biodiesel

Racores portamanguera

Bombas neumáticas para aceite

Contenedores IBC

Pistolas y contadores para aceite

Accesorios para equipos neumáticos

Bombas eléctricas para trasvase de
aceites industriales

Recuperador y aspirador de aceite,
gasolina-gasóleo

Accesorios para aspiradores y
recuperadores de aceite usado

Bombas de trasvase para agua y líquidos
comestibles

Bombas de engranajes, sumergibles,
cargador de batería y contador para agua
y vino

Bombas de trasvase para productos
químicos

Enrolladores de manguera para aceites,
lubricantes, agua y anticongelantes

Trasvase de gasoil, lubricantes y otros fluidos

Inyectores

Para líquidos no corrosivos



VALVULINA Y ACEITE		
Ref.	cc	
IF-42	500	8427429 500133



CON DOBLE EFECTO PARA PETRÓLEO Y ACEITE		
Ref.	cc	
IF-32	500	8427429 500218

VALVULINA Y ACEITE		
Ref.	cc	
IF-43	1000	8427429 500225



Bombas manuales para trasvase de gasoil, aceite y Urea-AdBlue

Rotativas

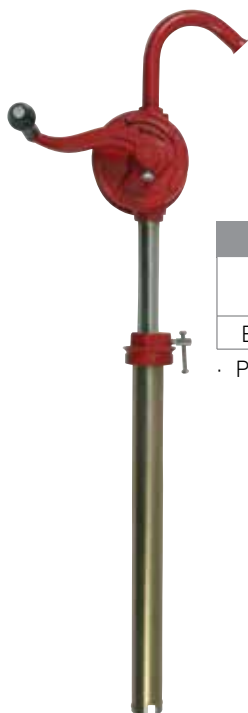

GASOIL Y ACEITE		
Ref.	l/min.	
BF-110	20	8427429 530048

· Para bidones de 60 y 200 l.

UREA-ADBLUE			
Ref.	l/min.	Bidón	
BF-131	20	200	8427429 141374

· Incluye conexión a bidón M2" G.
· Para bidones de 200 l.





A palanca

ACEITES Y LÍQUIDOS NO CORROSIVOS

Ref.	l/min.	 8427429
BF-124	16	530338



- Bomba de accionamiento a palanca para trasvasar todo tipo de lubricantes y fluidos no corrosivos.
- Para bidones de 60 a 200 l.
- Conexión a bidón M2" G Y M64x4.
- Entrega 0,45 l por golpe de palanca.
- Con tubo telescópico.

GASOIL Y ACEITE

Ref.	l/min.	Bidón	 8427429
BF-171	18	200	530123

- Bomba a palanca de trasvase por sifonamiento, sus juntas NBR hacen que sea ideal para el uso con gasoil, aceite y todo tipo de disolventes no corrosivos.



GASOLINA Y BENZINA

Ref.	l/min.	Bidón	 8427429
BF-173	38	200	120386

- Bombas a palanca de trasvase por sifonamiento, sus juntas en Vitón hacen que sea ideal para el uso con gasolina, benzina y anticongelante. Para bidones de 200 l.



PRODUCTOS QUÍMICOS, ÁCIDOS Y BARNICES

Ref.	l/min.	Bidón	 8427429
BF-172	8	200	530482

- Bomba especialmente diseñada para fluidos de base ácida, como disolventes, acetonas, detergentes y desengrasantes.
- Cuerpo y tubo de aspiración en acero inoxidable (Aisi303, 304), pistón en polipropileno y juntas en teflón. Para bidones de 200 l.

Nota: antes de utilizar la bomba por primera vez, verifique si el producto a trasvasar es compatible con los materiales de la bomba (lista de compatibilidades disponible).



ACEITE, GASOIL Y TODO TIPO DE LÍQUIDOS NO CORROSIVOS

Ref.	Capacidad	 8427429
BF-181	12 l	500164
BF-182	16 l	500171

Trasvase de gasoil, lubricantes y otros fluidos

Bombas de caña

NUEVO

De accionamiento vertical

- Bombas de sifón, fáciles de usar equipadas con una tapa de ventilación.
- Para trasvase de productos químicos a base de agua, detergentes, anticongelantes, ácidos suaves y otros líquidos compatibles con los componentes de la bomba.
- No utilizar nunca con líquidos inflamables y ácidos concentrados que no contengan base de agua, acetonas, benceno, etc.
- No utilizar nunca con fluidos a temperaturas superiores a 60°C,



Uso recomendado

Ref.	l/min.	Bidón	Rosca	altura tubo	manguera	componentes	8427429
SPH1	6	5-20 l	1-1/2"	387 mm	550 mm	polietileno	140124
SPH2	21	200 l	2"	824 mm	1212 mm	polietileno-polipropileno	140131



NUEVO

A batería

- Bombas autoaspirantes, ideal para el trasvase rápido de pequeñas cantidades de fluidos desde bidones o recipientes.
- La bomba funciona presionando el botón de encendido ubicado en la parte superior.
- Funciona con 2 pilas alcalinas de tamaño "D" x 1,5 voltios no incluidas en la bomba.
- Se suministra con manguera de impulsión corrugada flexible, para la BCB de 600 mm de largo y para BCB1 de 1 m.
- No utilizar nunca en ambos casos con fluidos a temperaturas superiores a 60° C.
- No utilizar nunca con líquidos inflamables o líquidos como ácidos, acetonas, benceno, etc.



Uso recomendado BCB



Uso recomendado BCB1

Ref.	l/min.	Longitud			 8427429
		Total	Tubo succión	Manguera	
BCB	7	625 mm	375 mm	600 mm	140162

Ref.	l/min.	Longitud			 8427429
		Total	Tubo succión	Manguera	
BCB1	9	674 mm	467 mm	1m	140179

Trasvase de gasoil, lubricantes y otros fluidos

Bombas eléctricas para trasvase de gasoil

NUEVO

A batería recargable

- Bomba autoaspirante de caña a batería con diferentes opciones de carga y funcionamientos. Diseñada para trasvasar combustibles, fluidos a base de agua, aceites ligeros, Adblue, etc.
- Diseño compacto y ligero. Botón On-Off de encendido con fusible incorporado para protección contra sobrecargas. Motor muy silencioso sin apenas hacer ruido.
- Incorpora tubo de aspiración telescópico que se extiende de 850 mm a 1249 mm para trabajar con bidones de 205 litros o IBCS de 1000-1250 litros. Incluye un tapón convertidor de rosca para adaptarse de 2" a 2,5" y poder usar la bomba con los IBCS.
- Se suministra con manguera de impulsión corrugada flexible de 2 m y boquerel manual con la boquilla de acero inoxidable de diámetro 19 mm.
- Tiempo de trabajo recomendado en ciclos de 15 m apagado/encendido.
- No utilizar nunca con fluidos a temperaturas superiores a 60°C.
- No utilizar nunca con líquidos inflamables o líquidos como ácidos, acetonas, benceno, etc.

BCB2



Batería incluida

BCB3

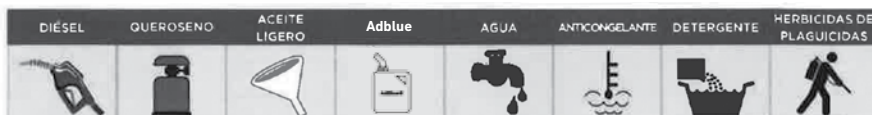

Uso recomendado

AC220



CB + BR



DC12



No usar: gasolina, productos químicos corrosivos o cualquier fluido que no sea compatible con los componentes de la bomba.

OPCIONES

Ref.	l/min.	Descripción	8427429
BCB2	18	Bomba eléctrica con cable de alimentación de batería (12 V) y adaptador de corriente AC (220V). DC12 + AC220	140186
BCB3	28	Bomba con cargador de batería Li-ION de 220 V y batería recargable Li-ION de 1,3 Ah de 18,5 V. CB+BR	140193

ACCESORIOS

Ref.	Descripción	8427429
DC12	Cable alimentación DC (12 V) de 4 m con pinzas	140209
AC220	Adaptador de corriente AC (220 V) entrada 220 V salida 12 V	140414
CB	Cargador de batería Li-ION de 220 V	140537
BR	Batería recargable Li-ION de 1,3 Ah 18,5 V	140629



Batería 12/24 V - 35 l/min.

NORMATIVA
IP55

- Bomba autoaspirante equipada con bypass.
- Utilidad: trasvase de gasoil y biodiesel.
- Presión Máxima 1,2 Bar.
- **Máxima altura de trasvase:** con un equipamiento habitual como manguera, boquerel manual o automático y contador, su altura máx. puede llegar a 2-3 m.
- **Máxima aspiración:** 2,5 m sin válvula de fondo y 4 m con válvula de fondo.
- **Máxima longitud de trasvase:** manteniendo la misma capacidad, con una manguera de impulsión de 3/4" Ø 20 es capaz de trasvasar hasta 10 m en horizontal.
- Cable de conexión de la batería con pinzas y conmutador.
- **Tiempo de trabajo recomendado 15 m.**

Ref.	Voltios	l/min	 8427429
BF-115	12	35	530086
BF-115-1	24	35	530314



Equipamiento:

- Boquerel plástico tipo gasolinera.
- Tubo telescópico de aspiración para bidón.
- Manguera Ø 20 de 2,5 m de impulsión racorada.

Ref.	Voltios	l/min	 8427429
BF-115-2	12	35	530383
BF-115-3	24	35	530390



Equipamiento:

- Boquerel plástico tipo gasolinera.
- Manguera Ø 20 de 2,5 m de aspiración con filtro.
- Manguera Ø 20 de 2,5 m de impulsión racorada.

CUERPO

Ref.	Voltios	l/min	 8427429
BF-115-4	12	35	140308
BF-115-5	24	35	140315

Equipamiento:

- Racores conexión entrada-salida Ø 20.
- Filtro de aspiración Ø 20.

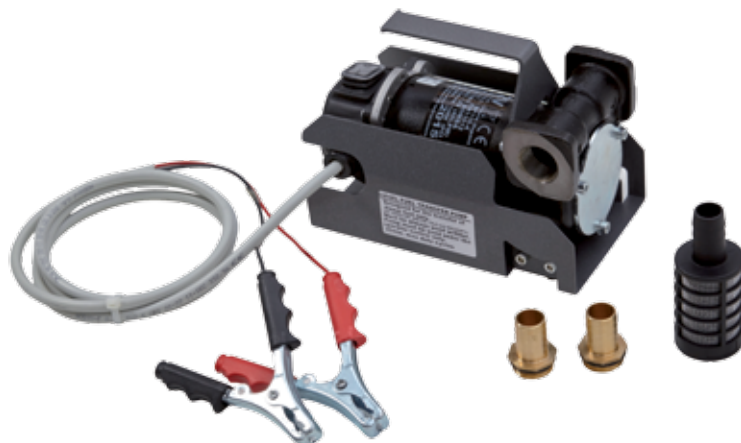

Trasvase de gasoil, lubricantes y otros fluidos

NUEVO

NORMATIVA
IP55

Batería 12/24 V - 35 l/min.

- Bomba auto aspirante equipada con bypass.
- Utilidad: trasvase de gasoil y biodiesel.
- Presión Máxima 1,5 Bar.
- **Máxima altura de trasvase:** con un equipamiento habitual como manguera, boquerel manual o automático y contador, su altura máxima puede llegar a 2-3 m.
- **Máxima aspiración:** 2,5 m sin válvula de fondo y 4 m con válvula de fondo.
- **Máxima longitud de trasvase:** manteniendo la misma capacidad con una manguera de impulsión de 3/4" Ø 20 es capaz de trasvasar hasta 10 m en horizontal.
- Cable de conexión de la batería con pinzas y conmutador.
- **Tiempo de trabajo recomendado en ciclos de 15 minutos.**

Ref.	Voltios	l/min	8427429
BF-115-16	12	35	142296
BF-115-17	24	35	142302

CUERPO

Ref.	Voltios	l/min	8427429
BF-115-18	12	35	142319
BF-115-19	24	35	142326



Equipamiento:

- Boquerel metálico tipo gasolinera.
- Manguera Ø 20 de 2 m. de aspiración con filtro.
- Manguera Ø 20 de 4 m. de impulsión racorada.
- Conexión entrada salida 1" BSP.



Equipamiento:

- Cuerpo bomba batería.
- Conexión entrada salida 1" BSP.

Batería 12/24 V - 80 l/min.

- Bomba autoaspirante equipada con bypass.
- Utilidad: trasvase de gasoil y biodiesel.
- Presión máxima 1,2 Bar.
- **Máxima altura de trasvase:** con un equipamiento habitual como manguera, boquerel manual o automático y contador, su altura puede llegar a 2-3 m.
- **Máxima aspiración:** 2,5 m sin válvula de fondo y 4 m con válvula de fondo.



CUERPO

Ref.	Voltios	l/min.	8427429
BF-115-8	12	80	141138
BF-115-9	24	80	140445

Equipamiento:

- Racores entrada Ø 30 salida Ø 25.
- Filtro de aspiración metálico Ø 30.

- **Máxima longitud de trasvase:** manteniendo la misma capacidad, con una manguera de impulsión de 1" Ø 25 es capaz de trasvasar hasta 10 m en horizontal.
- Cable de conexión de la batería con pinzas y conmutador.
- Bridas metálicas para su conexión a entrada-salida.
- Soporte fijación para su colocación en vertical u horizontal.
- **Tiempo de trabajo recomendado 30 m.**

Ref.	Voltios	l/min.	8427429
BF-115-6	12	80	140469
BF-115-7	24	80	140476

Equipamiento:

- Boquerel metálico tipo gasolinera.
- Manguera Ø 30 de 2,5 m de aspiración con filtro metálico.
- Manguera Ø 25 de 2,5 m de impulsión racorada.





Eléctrica 50 l/min.

- Bomba centrífuga eléctrica portátil de 220 V equipada con bypass.
- Utilidad: Traslase de gasoil y biodiesel.
- Presión Máxima 2,5 Bar.
- **Máxima altura de trasvase:** con un equipamiento habitual como manguera, pistola manual o automática y contador, su altura puede llegar a 4-5 m.

Ref.	l/min.	 8427429
BF-116	50	530093

Equipamiento:

- Boquerel plástico tipo gasolinera.
- Manguera Ø 25 de 2,5 m de aspiración.
- Manguera Ø 25 de 2,5 m de impulsión racorada.

CUERPO

Ref.	l/min.	 8427429
BF-116-1	50	140322

Equipamiento:

- Racores entrada-salida Ø 25.
- Filtro de aspiración Ø 25.



NUEVO

Eléctrica - 50 l/min.

- Bomba centrífuga eléctrica portátil de 220 V equipada con bypass.
- Utilidad: Traslase de gasoil y biodiesel.
- Presión Máxima 3 Bar.
- **Máxima altura de trasvase:** con un equipamiento habitual como manguera, pistola manual o automática y contador, su altura puede llegar a 4-5 m.
- **Máxima aspiración:** 2 m sin válvula de fondo y 4 m con válvula de fondo.
- **Máxima longitud de trasvase:** manteniendo la misma capacidad, con una manguera de impulsión de 1" Ø 25 es capaz de trasvasar hasta 10 m en horizontal.
- Cable eléctrico (220 V) y conmutador.

Ref.	Voltios	l/min	 8427429
BF-116-5	220	50	142333

CUERPO

Ref.	Voltios	l/min	 8427429
BF-116-6	220	50	142340

Equipamiento:

- Boquerel metálico tipo gasolinera.
- Manguera Ø 20 de 2 m. de aspiración con filtro.
- Manguera Ø 20 de 4 m. de impulsión racorada.
- Conexión entrada salida 1" BSP.

Equipamiento:

- Cuerpo bomba 220V.
- Conexión entrada salida 1" BSP.



Trasvase de gasoil, lubricantes y otros fluidos

Eléctrica 100 l/min.

- Bomba centrífuga eléctrica portátil de 220 V equipada con bypass.
- Utilidad: travase de gasoil y biodiesel.
- Presión máxima 2,5 Bar.
- **Máxima altura de trasvase:** con un equipamiento habitual como manguera, boquerel manual o automático y contador, su altura puede llegar a 4-5 m.
- **Máxima aspiración:** 2,5 m sin válvula y 4 m con válvula de fondo.
- **Máxima longitud de trasvase:** manteniendo la misma capacidad con una manguera de 1" Ø 25 es capaz de trasvasar hasta 10 m en horizontal.
- Cable eléctrico (220 V) y conmutador.
- Bridas metálicas para su conexión entrada-salida.



Ref.	l/min.	 8427429
BF-116-2	100	141091

Equipamiento:

- Boquerel metálico tipo gasolinera.
- Manguera Ø 30 de 2,5 m de aspiración con filtro metálico.
- Manguera Ø 30 de 2,5 m de impulsión racorada.

CUERPO

Ref.	l/min.	 8427429
BF-116-3	100	140438



Equipamiento:

- Racores entrada-salida Ø 30.
- Filtro de aspiración Ø 30.





Estaciones murales para trasvase de gasoil

Con bombas a batería de medio caudal

Electrobomba autoaspirante compacta a batería, para su fácil instalación. Para uso propio o industrial. Con contador volumétrico de 3 cifras que permite al usuario verificar el volumen dispensado registrando el consumo parcial y el consumo total. Protección IP55. Con interruptor on/off. Cable de conexión de la batería con pinzas. **Tiempo de trabajo recomendado con ciclos máximos de 15 minutos.**

Equipamiento:

- Bomba a batería 35 l/min. equipada con bypass.
- Contador volumétrico 3 cifras 120 l/min.
- Boquerel metálico tipo gasolinera.
- Manguera Ø 20 de 2,5 m de aspiración con filtro y racores.
- Manguera Ø 20 de 4 m de impulsión racorada.
- Soporte metálico mural.



Ref.	Voltios	l/min.	 8427429
EM11512	12	35	141183
EM11524	24	35	141190

Con bombas a batería de gran caudal

Electrobomba autoaspirante compacta a batería, para su fácil instalación. Para uso propio o industrial. Con contador volumétrico de 3 cifras que permite al usuario verificar el volumen dispensado registrando el consumo parcial y el consumo total. Protección IP55. Con interruptor on/off. Cable de conexión de la batería con pinzas. **Tiempo de trabajo recomendado con ciclos máximos de 30 minutos.**

Equipamiento:

- Bomba a batería 80 l/min. equipada con bypass.
- Contador de gasoil 120 l/min.
- Boquerel metálico tipo gasolinera.
- Manguera Ø 30 de 2,5 m de aspiración con filtro metálico.
- Manguera Ø 25 de 4 m de impulsión racorada.
- Conexión de la batería con pinzas y conmutador.
- Soporte metálico mural.



Ref.	Voltios	l/min.	 8427429
EMTGB12	12	80	141169
EMTGB24	24	80	141152

Trasvase de gasoil, lubricantes y otros fluidos

Electrobombas compactas, para su fácil instalación en la pared o sobre un depósito. Para uso propio o industrial. Con contador volumétrico de 3 cifras que permite al usuario verificar el volumen dispensado registrando el consumo parcial y el consumo total. Bomba autoaspirante de paletas con bypass. Protección IP55. Con interruptor on/off. Cable eléctrico de 1 m aproximadamente y enchufe.

Con bombas eléctricas de medio caudal

Equipamiento:

- Electrobomba 50 l/min.
- Contador volumétrico de 3 cifras 120 l/min.
- Manguera Ø 25 de 2,5 m de aspiración con filtros y racores.
- Manguera Ø 25 de 4 m de impulsión racorada.
- Soporte metálico mural.
- **OPCIONAL: La estación se puede suministrar con boquerel manual de aluminio o con boquerel automático.**



Ref.	l/min.	8427429
EMTGM (boquerel manual aluminio)	50	140360
EMTGA (boquerel automático)	50	140353

Equipamiento:

- Electrobomba 50 l/min.
- Contador volumétrico de 4 cifras 120 l/min.
- Manguera Ø 20 de 2 m de aspiración con filtros y racores.
- Manguera Ø 20 de 4 m de impulsión racorada.
- Soporte metálico mural.
- Boquerel automático con racor giratorio.



SOPORTE METÁLICO MURAL

NUEVO

Ref.	Voltios	l/min.	8427429
EMTGA1	220	50	142357



Carenadas con bomba eléctrica de medio caudal

Equipamiento:

- Electrobomba 50 l/min.
- Contador volumétrico de 3 cifras 120 l/min.
- Manguera Ø 25 de 2,5 m de aspiración con filtro y racores.
- Manguera Ø 25 de 4 m de impulsión racorada.
- Boquerel automático con racor giratorio.
- Con interruptor on/off tipo gasolinera

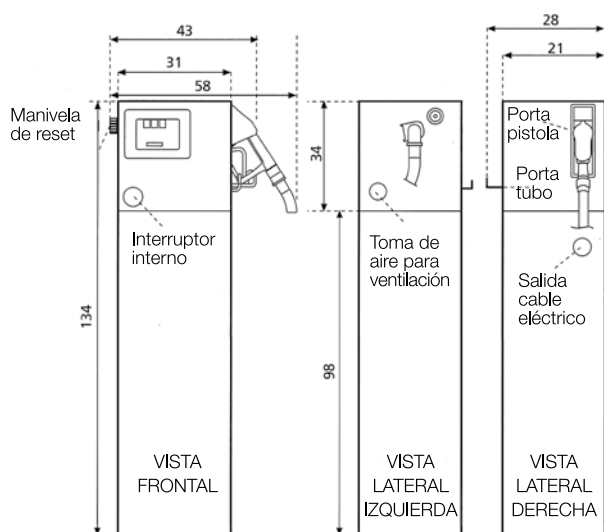

Ref.	 8427429
BASE	141176

BOX BASE TIPO SURTIDOR



Ref.	l/min.	 8427429
EMCTG	50	140346



Equipamiento:

- Electrobomba 50 l/min.
- Contador volumétrico de 4 cifras 120 l/min.
- Manguera Ø 20 de 2 m de aspiración con filtros y racores.
- Manguera Ø 20 de 4 m de impulsión racorada.
- Boquerel automático con racor giratorio.
- Con interruptor on/off tipo gasolinera.

CARENADA

Ref.	Voltios	l/min.	 8427429
EMCTG1	220	50	142364



Trasvase de gasoil, lubricantes y otros fluidos

Con bomba eléctrica y enrollador

Equipamiento:

- Electrobomba 220 V 50 l/min. Con soporte metálico mural.
- Contador volumétrico de 3 cifras 120 l/min.
- Manguera Ø 25 de 2,5 m de aspiración con filtro y válvula de retención.
- Enrollador **automático** con manguera para gasoil de 10 m y manguera de acometida de 2 m racorada.
- Soporte pivotante enrollador.
- Boquerel automático 60 l/min.

Ref.	l/min.	 8427429
EMTE	60	142111

- Equipo completo con enrollador automático

Ref.	m	 8427429
EG10	10	140117

- Enrollador automático con soporte

N
NUEVO



Con bomba eléctrica de gran caudal

Equipamiento:

- Bomba eléctrica 220 V 100 l/min., equipada con bypass.
- Contador volumétrico de 3 cifras 120 l/min.
- Manguera Ø 30 de 2,5 m de aspiración con filtro metálico.
- Manguera Ø 30 de 4 m de impulsión racorada.
- Boquerel metálico tipo gasolinera.
- Bridas metálicas para su conexión entrada-salida.
- Soporte metálico mural.

Ref.	l/min.	 8427429
EMTG100	100	141145





METBOX/50/70 fijación a la pared

Equipamiento:

- Electrobomba 50 l/min. para METBOX50.
- Electrobomba 70 l/min. para METBOX70.
- Contador volumétrico de 3 cifras 120 l/min. para METBOX/50/70.
- Contador electrónico digital 5 cifras parcial y totalizador de 6 cifras para METBOX50DIG/70DIG
- Manguera Ø 25 de 2,5 m de aspiración racorada y con válvula de retención.
- Manguera Ø 25 de 4 m de impulsión racorada.
- Boquerel automático con racor giratorio.
- Filtro hidrosorbente modelo 50FM, que permite la eliminación de impurezas hasta 30 micras y elimina el agua contenida en el combustible. APTO para gasoil, no biodiesel.
- Armario fijación a la pared con cerradura y llaves.
- Dimensiones 64 x 44 x 31 cm.
- Se suministra con un cartucho de filtro de repuesto modelo 50RFM.

METBOX50/70 (ANALÓGICO)



METBOX50 DIG/70 DIG (DIGITAL)



VERSIÓN CON CONTADOR VOLUMÉTRICO ANALÓGICO

NUEVO

Ref.	l/min.	8427429
METBOX50	50	141855
METBOX70	70	140032

VERSIÓN CON CONTADOR ELECTRÓNICO DIGITAL

NUEVO

Ref.	l/min.	8427429
METBOX50DIG	50	140056
METBOX70DIG	70	140094



Tanques MINI-PORTER

NUEVO

Móvil de gasóleo

- Tanques de polietileno de alta densidad para el transporte de gasóleo (con exención total según Norma 1.1.3.1 c ADR para el transporte de mercancías peligrosas que no excedan más de 450 litros por embalaje).
- Fabricados con pared de 5 mm, tapón de carga con válvula de seguridad y tapa con protección superior e indicador de nivel.
- Ranuras para facilitar la carga con elevadores o porta palets.

Equipamiento:

- Bomba a batería 12 V 40 l/min.
- Manguera Ø 20 de 6 m de impulsión racorada modelo **MI202706**.
- Pistola automática modelo **BOFG-2** de 60 l/min.
- Opción pistola automática contadora digital, modelo **BOFG-2CE** de 60 l/min.



Ref.	Descripción	Capacidad	Peso Kg	Dimensiones mm	normativa ADR	8427429
MINI230A	Boquerel automático	230 l	38	800x600x700	EXENTO	140711
MINI230AC	Automático + contador					143002
MINI440A	Boquerel automático	440 l	54	1200x800x820		140728
MINI440AC	Automático + contador					143019



Bombas eléctricas para trasvase de anticongelante

NUEVO

Batería 32 l/min.

Equipamiento:

- Electrobomba anticongelante 12 V - 24 V 32 l/min.
- Manguera Ø 20 de 2,5 m de aspiración con válvula de fondo.
- Manguera Ø 20 de 4 m de impulsión racorada.
- Boquerel manual plástico anticongelante.
- **Tiempo de trabajo recomendado en ciclos máximos de 20 min.**

Ref.	Voltios	l/min.	 8427429
BF-136AC	12	32	141206
BF-136-1AC	24	32	141220



CUERPO

Ref.	Voltios	l/min.	 8427429
BF-136-2AC	12	32	141244
BF-136-3AC	24	32	141480



Equipamiento:

- Racor entrada-salida Ø 20 mm.
- Filtro de aspiración con válvula.
- Abrazaderas.
- **Tiempo de trabajo recomendado en ciclos máximos de 20 min.**

NUEVO

Eléctrica 32 l/min.

Equipamiento:

- Electrobomba anticongelante 220 V 32 l/min.
- Manguera Ø 20 de 2,5 m de aspiración con válvula de fondo.
- Manguera Ø 20 de 4 m de impulsión racorada.
- Boquerel manual en plástico anticongelante.

Ref.	Voltios	l/min.	 8427429
BF-132AC	220	32	142968

Opción con contador electrónico digital 120 l/min.

Ref.	Voltios	l/min.	 8427429
BF-139AC	220	32	142975

Opción sin contador electrónico digital.

CUERPO

Ref.	Voltios	l/min.	 8427429
BF-132-1AC	220	32	142951

Equipamiento:

- Racores entrada-salida Ø 20 mm.
- Filtro de aspiración con válvula.
- Abrazaderas.



Trasvase de gasoil, lubricantes y otros fluidos

Bombas eléctricas para trasvase de Urea-AdBlue

Batería 32 l/min.

Equipamiento:

- Electrobomba UREA 12 V - 24 V 32 l/min.
- Manguera Ø 20 de 2,5 m de aspiración con válvula de fondo.
- Manguera Ø 20 de 4 m de impulsión racorada.
- Boquerel manual plástico Urea-AdBlue.
- **Tiempo de trabajo recomendado en ciclos máximos de 20 min.**

Ref.	Voltios	l/min.	 8427429
BF-136	12	32	142067
BF-136-1	24	32	142074

CUERPO

Ref.	Voltios	l/min.	 8427429
BF-136-2	12	32	142081
BF-136-3	24	32	142098

Equipamiento:

- Racor entrada-salida Ø 20 mm.
- Filtro de aspiración con válvula.
- Abrazaderas.
- **Tiempo de trabajo recomendado en ciclos máximos de 20 min.**

Ref.	 8427429
SBUF	141497

- Opción soporte para bidones de 200 l.

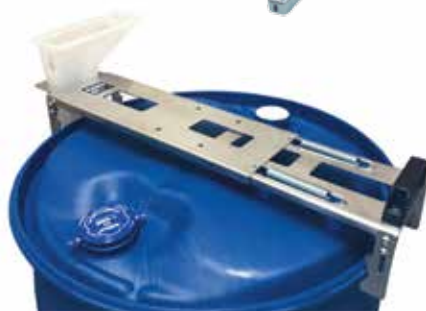

NUEVO

Batería 35 l/min.

Ref.	Voltios	l/min.	 8427429
BF-136UR	12	35	142371
BF-136UR1	24	35	142388

Equipamiento:

- Electrobomba UREA 12 V - 24 V 35 l/min.
- Manguera Ø 20 de 2 m de aspiración con válvula de fondo.
- Manguera Ø 20 de 4 m de impulsión racorada.
- Boquerel manual plástico Urea-AdBlue.
- **Tiempo de trabajo recomendado en ciclos máximos de 30 min.**

CUERPO

Ref.	Voltios	l/min.	 8427429
BF-136UR2	12	35	142395
BF-136UR3	24	35	142401

Equipamiento:

- Racor entrada-salida Ø 20 mm.
- Filtro de aspiración con válvula.
- Abrazaderas.
- **Tiempo de trabajo recomendado en ciclos máximos de 30 min.**







Eléctrica 32 l/min.

Equipamiento:

- Electrobomba Urea 220 V 32 l/min.
- Manguera Ø 20 de 2,5 m de aspiración con válvula de fondo.
- Manguera Ø 20 de 4 m de impulsión racorada.
- Boquerel manual en plástico Urea-AdBlue.

Ref.	Voltios	l/min.	 8427429
BF-132	220	32	141268

Opción con contador electrónico digital 120 l/min.

Ref.	Voltios	l/min.	 8427429
BF-139	220	32	142272

Opción sin contador electrónico digital.

CUERPO

Ref.	Voltios	l/min.	 8427429
BF-132-1	220	32	141275

Equipamiento:

- Racores entrada-salida Ø 20 mm.
- Filtro de aspiración con válvula.
- Abrazaderas.

Ref.	 8427429
SBUF	141497

- Opción soporte para bidones de 200 l.



NUEVO

Eléctrica - 35 l/min.

Equipamiento:

- Electrobomba UREA 230 V 35 l/min.
- Manguera Ø 20 de 2 m de aspiración con válvula de fondo.
- Manguera Ø 20 de 4 m de impulsión racorada.
- Boquerel manual plástico Urea-AdBlue.

Ref.	Voltios	l/min.	 8427429
BF-132UR	220	35	142418

Opción con contador electrónico digital 120 l/min.

Ref.	Voltios	l/min.	 8427429
BF-139UR	220	35	142425

Opción sin contador electrónico digital 120 l/min.

CUERPO

Ref.	Voltios	l/min.	 8427429
BF-132UR1	220	35	142432

Equipamiento:

- Racor entrada-salida Ø 20 mm.
- Filtro de aspiración con válvula.
- Abrazaderas.



Trasvase de gasoil, lubricantes y otros fluidos

Conjunto mural con fijación lateral a contenedor

Equipo de suministro para la distribución de Urea-AdBlue a través de bomba eléctrica 220 V y contador digital. Con tubo de aspiración desde la tapa del contenedor, bastidor de anclaje por el lateral y pistola automática.

Equipamiento:

- Electrobomba Urea 220 V 40 l/min.
- Contador electrónico digital 120 l/min.
- Tubo de 1,5 m de aspiración, ajustable a la tapa del contenedor.
- Manguera Ø 20 de 4 m de impulsión racorada.
- Soporte mural de anclaje.
- Boquerel automático Urea-AdBlue.



Ref.	Voltios	l/min.	Depósito	 8427429
BF-132-2	220	40	Contenedor	142104

Nota: Se suministra sin depósito contenedor.





Contadores volumétricos

Analógico de gasoil 80 l/min.

• Para uso en circuitos con bombas de trasvase eléctricas equipadas de bypass y bombas manuales.



• Mecanismo:	Disco Oscilante
• Caudal min. / max.:	De 20 a 80 l/min.
• Presión de utilización:	De 0,1 a 3,5 Bar
• Temperatura de funcionamiento:	-10° +50 °C
• Precisión:	± 1 %
• Indicador Parcial:	Máx. 999 l
• Indicador Totalizador:	Máx. 999999 l
• Conexiones entrada-salida:	H 1" G (BSP)

Ref.	Salida	8427429
PF-61	Vertical	530291
PF-62	Horizontal	530307



Analógico de gasoil gran volumen 120 l/min.

• Mecanismo:	Disco Oscilante
• Caudal min. / max.:	De 20 a 120 l/min.
• Presión de utilización:	De 0,1 a 3,5 Bar
• Temperatura de funcionamiento:	-10° +50 °C
• Precisión:	± 1%
• Indicador Parcial:	Máx. 9999 l
• Indicador Totalizador:	Máx. 9999999 l
• Conexiones entrada-salida:	H 1" G (BSP)

Ref.	Salida	8427429
PF-68	Vertical	141282
PF-69	Horizontal	141299



Trasvase de gasoil, lubricantes y otros fluidos

Electrónico digital de gasoil y biodiesel

• Mecanismo:	Turbina
• Caudal min/máx:	De 5 a 120 l/min.
• Presión máxima de utilización:	10 Bar
• Temperatura de funcionamiento:	-20° +70 °C
• Precisión:	± 1%
• Indicador parcial:	Máx. 99999 l
• Indicador totalizador:	Máx. 999999 l
• Conexiones entrada-salida:	M 1" G - M 1" G (BSP)
• Dimensiones:	100 x 75 x 54 mm



Ref.	Salida	8427429
PF-71	Vertical	141848

· Se puede girar para orientar la salida en horizontal.

Electrónico digital de Urea-AdBlue, agua y anticongelante

• Mecanismo:	Turbina
• Caudal min/máx:	De 5 a 120 l/min.
• Presión máxima de utilización:	10 Bar
• Temperatura de funcionamiento:	-20° +70 °C
• Precisión:	± 1%
• Indicador parcial:	Máx. 99999 l
• Indicador totalizador:	Máx. 999999 l
• Conexiones entrada-salida:	M 1" G - M 1" G (BSP)
• Dimensiones:	100 x 75 x 54 mm



Ref.	Salida	8427429
PF-70	Vertical	141329

· Se puede girar para orientar la salida en horizontal.





Boquereles para gasoil

Metálico gasoil

- Boquerel de aluminio manual 80 l/min. Con unión giratoria H 1" y conexión Ø 20 mm.

Ref.	l/min.	 8427429
BOF-1	80	530109



Polipropileno gasoil

- Boquerel de polipropileno manual 80 l/min.
- Conexión Ø 20 mm.

Ref.	l/min.	 8427429
BOF-2	80	530437



Polipropileno Urea-AdBlue y agua

- Boquerel de polipropileno manual 80 l/min.
- Conexión Ø 20 mm.

Ref.	l/min.	 8427429
BOF-3	80	141305



Automático gasoil de 60 l/min.

- Boquerel automático 60 l/min. Con unión giratoria H 1" y conexión Ø 20 mm.
- Diámetro boquilla exterior 24,2 mm.

Ref.	l/min.	 8427429
BOFG-2	60	530406

Ref.	Rosca	 8427429
RG1	M 3/4" x H 3/4"	142463
RG2	M 3/4" x H 1"	140681

- RG2 Racor giratorio para BOFG-2



Automático gasoil con contador electrónico de 60 l/min.

- Boquerel automático con contador electrónico de 60 l/min. Con unión giratoria H 1" y conexión Ø 20 mm.
- Diámetro boquilla exterior 24,2 mm.
- Presión de utilización: Min 0,5 Bar – Max 3,5 Bar.
- Precisión ±3%.
- Indicador Parcial: 999,99 l.
- Indicador Total: 9999999 l.
- No se puede utilizar por gravedad ni se debe utilizar con gasolina.
- Alimentación: 2 pilas de AAA 1,5 V (incluidas).



Ref.	l/min.	 8427429
BOFG-2CE	60	142289



Trasvase de gasoil, lubricantes y otros fluidos

Automático gasoil de 80 l/min.

- Boquerel automático 80 l/min. Con unión giratoria H1" y conexión Ø 25 mm.
- Diámetro boquilla exterior 28,2 mm.

Ref.	l/min.	
BOFG-6	80	8427429 141879

- Racor giratorio para BOFG-6

Ref.	Rosca	
RG3	M1" x H 1"	8427429 140698



Automático gasoil de 120 l/min.

- Boquerel automático 120 l/min. Con unión giratoria H 1" y conexión Ø 25 mm.
- Diámetro boquilla exterior 30,2 mm.

Ref.	l/min.	
BOFG-3	120	8427429 140407

- Racor giratorio para BOFG-3

Ref.	Rosca	
RG3	M 1" x H 1"	8427429 140698



Automático gasolina 45 l/min.

- Boquerel automático 45 l/min. Con unión giratoria H1" y conexión Ø 20 mm.
- Diámetro boquilla exterior 21 mm.

Ref.	l/min.	
BOFG-5	45	8427429 141862

- Racor giratorio para BOFG-5

Ref.	Rosca	
RG2	M 3/4" x H 1"	8427429 140681



Automático Urea-AdBlue de 40 l/min.

- Boquerel automático de 40 l/min.
- Conexión Ø 20 mm.

Ref.	l/min.	
BOFG-4	40	8427429 141312







Accesorios para equipos de trasiego

Manguera para hidrocarburos

- Calidad industrial, manguera de impulsión en caucho sintético con armadura textil. Presión: 10 Bar.
- MG19 apta para suministro de anticongelante.
- MG20, MG25 y MG30 aptas para suministro de gas-oil/urea

Ref.	Ø Tubo		 8427429
MG19	Ø Int. 19 mm Ø Ext. 28 mm	25 m	142777
MG20	Ø Int. 20 mm Ø Ext. 27 mm	25 m	140384
MG25	Ø Int. 25 mm Ø Ext. 35 mm	25 m	140506
MG30	Ø Int. 30 mm Ø Ext. 42 mm	25 m	141039

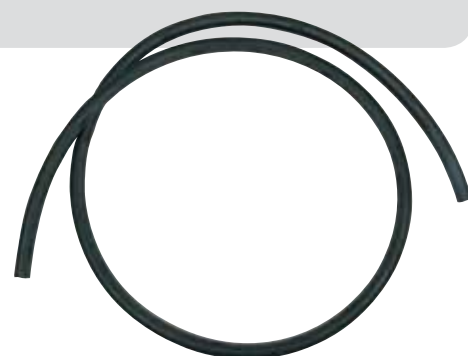

Manguera de impulsión

- Para servicio de combustibles con terminales prensados.
- Apta para suministro de Urea-AdBlue.

Manguera Ø Int. 20 mm Ø Ext. 27 mm.

Racores M 3/4" - M 1"

Ref.	Metros	 8427429
MI202725	2,5	140735
MI202704	4,0	140742
MI202706	6,0	140759
MI202708	8,0	140766
MI202710	10,0	140773



Manguera Ø Int. 25 mm Ø Ext. 35 mm.

Racores M 1" - M 1"

Ref.	Metros	 8427429
MI253525	2,5	140780
MI253504	4,0	140797
MI253506	6,0	140803
MI253508	8,0	140810
MI253510	10,0	140827

Manguera Ø Int. 30 mm Ø Ext. 42 mm.

Racores M 1" - M 1"

Ref.	Metros	 8427429
MI304225	2,5	140834
MI304204	4,0	140841
MI304206	6,0	140858
MI304208	8,0	140872
MI304210	10,0	140865

Conexión rápida para manguera de gasóleo

Para conectar y desconectar manguera de alta presión de gasóleo con rapidez y sin pérdidas de tiempo intentando cambiar de un depósito a otro la manguera de los equipos. No ensucia ni tiene pérdidas de suministro.

Esta conexión rápida ha sido diseñada para reducir al mínimo la resistencia en presencia de altos caudales durante el suministro de gasóleo. Ahorra tiempo y fatiga con un solo clic.

Ref.	Rosca	 8427429
AR1F	H 1" - H 1"	141886



Trasvase de gasoil, lubricantes y otros fluidos

Filtros para aceite, gasóleo y biodiesel

Filtro hidrosorbente vaso de aluminio para aceite y gasóleo

- Filtros con vaso de aluminio y cartucho en tela metálica de acero inoxidable que permite la eliminación de impurezas hasta 100 micras. Máxima presión 2 Bar.
- Para su instalación en la aspiración del equipo de bombeo donde haya que proteger la entrada de partículas.

Ref.	Capacidad	Rosca	8427429
80FM	80 l/min.	H 3/4"	140513
120FM	120 l/min.	H 1"	140520

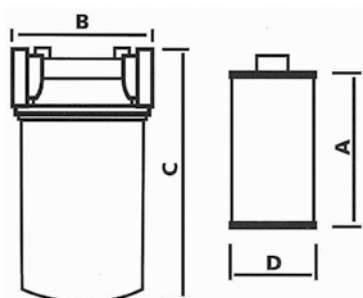

Filtro	80FM	120FM
B	120 mm	120 mm
C	170 mm	170 mm

Cartucho	120RFM
A	88 mm
D	76 mm



- Cartucho repuesto para filtros vaso de aluminio.

Ref.	Descripción	8427429
120RFM	Repuesto Ref. 80FM-120FM	140544

Filtro hidrosorbente con cartucho para aceite, gasóleo y biodiesel

- Filtros que permiten la eliminación de impurezas hasta 10 micras, pero no permiten la eliminación del agua contenida en el combustible. Máxima presión 12 Bar.
- Se suministra con cabezal portafiltro y conexión entrada-salida de fluido. APTO para aceite, gasóleo y biodiesel, NO APTO para motores "COMMON RAIL".
- Para su instalación en la salida de fluido de bombas centrífugas.

Ref.	Capacidad	Rosca	8427429
60FM	70 l/min.	H 1"	141916
65FM	100 l/min.	H 1"	141923

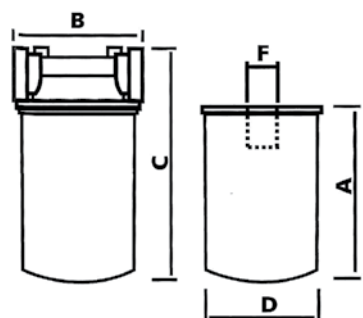

Filtro	60FM	65FM
B	100 mm	170 mm
C	200 mm	242 mm

Cartucho	60RFM	65RFM
A	145 mm	177 mm
D	93 mm	127 mm
F	3/4" BSP	1" 1/4 BSP



- Cartucho repuesto para filtros aceite, gasóleo y biodiesel.

Ref.	Descripción	8427429
60RFM	Repuesto Ref. 60FM	141930
65RFM	Repuesto Ref. 65FM	141947



Filtro hidrosorbente con cartucho separador agua-gasóleo

- Filtros que permiten la eliminación de impurezas hasta 30 micras, también permiten la eliminación del agua contenida en el combustible, evitando el suministro de gasóleo contaminado. Máxima presión 3,5 Bar.
- Se suministra con cabezal portafiltro y conexión de entrada-salida de fluido.
- Para su instalación en la salida de fluido de bombas centrífugas.

Ref.	Capacidad	Rosca	 8427429
50FM	70 l/min.	H 1"	141336
55FM	100 l/min.	H 1"	141343

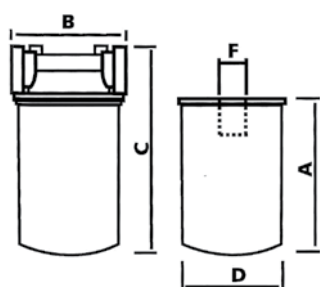

Filtro	50FM	55FM
B	100 mm	170 mm
C	265 mm	335 mm

Cartucho	50RFM	55RFM
A	210 mm	270 mm
D	96 mm	127 mm
F	1"/12UNF	1"/16UNF



- Cartucho repuesto para filtros separador agua-gasóleo.

Ref.	Descripción	 8427429
50RFM	Repuesto Ref. 50FM	141350
55RFM	Repuesto Ref. 55FM	141367

Filtro hidrosorbente con cartucho separador agua-biodiesel

- Filtros que permiten la eliminación de impurezas hasta 10 micras, también permiten la eliminación del agua contenida en el combustible, evitando el suministro de biodiesel contaminado. Máxima presión 3,5 Bar.
- Se suministra con cabezal portafiltro y conexión entrada-salida de fluido. APTO para motores "COMMON RAIL".
- Para su instalación en la salida de fluido de bombas centrífugas.

Ref.	Capacidad	Rosca	 8427429
50FMDB	70 l/min.	H 1"	141954
55FMDB	100 l/min.	H 1"	141961

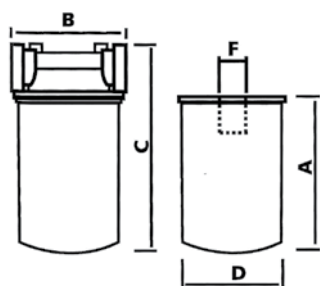

Filtro	50FMDB	55FMDB
B	100 mm	170 mm
C	265 mm	335 mm

Cartucho	50RFMDB	55RFMDB
A	210 mm	270 mm
D	96 mm	127 mm
F	1"/12UNF	1"/16UNF



- Cartucho repuesto para filtros separador agua-biodiesel.

Ref.	Descripción	 8427429
50RFMDB	Repuesto Ref. 50FMDB	141978
55RFMDB	Repuesto Ref. 55FMDB	141985

Trasvase de gasoil, lubricantes y otros fluidos

Filtro hidrosorbente transparente con cartucho para aceite, gasóleo y biodiesel

- Filtros que permiten la eliminación de impurezas hasta 5 micras, pero no permiten la eliminación del agua contenida en el combustible. Máxima presión 3,5 Bar.
- Se suministra con cabezal portafiltro y conexión entrada-salida de fluido. APTO para aceite, gasóleo y biodiesel, APTO para motores "COMMON RAIL".
- Para su instalación en la salida de fluido de bombas centrífugas.

Ref.	Capacidad	Rosca	8427429
90FM	100 l/min.	H 1"	141992

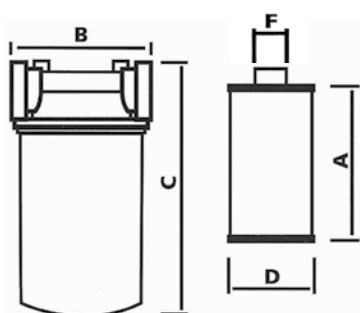

Filtro	90FM
B	170 mm
C	290 mm

Cartucho	90RFM
A	110 mm
D	75 mm
F	1" BSP



- Cartucho repuesto para filtros aceite, gasóleo y biodiesel.

Ref.	Descripción	8427429
90RFM	Repuesto Ref. 90FM	142012

Filtro hidrosorbente transparente con cartucho separador agua-gasóleo

- Filtros que permiten la eliminación de impurezas hasta 35 micras, también permiten la eliminación del agua contenida en el combustible, evitando el suministro de gasóleo contaminado. Máxima presión 3,5 Bar.
- Se suministra con cabezal portafiltro y conexión de entrada-salida de fluido.
- Para su utilización en la salida de fluido de bombas centrífugas.

Ref.	Capacidad	Rosca	8427429
70FM	70 l/min.	H 1"	142029

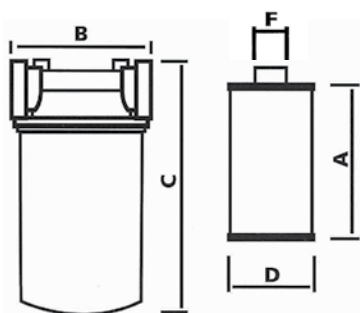

Filtro	70FM
B	170 mm
C	290 mm

Cartucho	70RFM
A	140 mm
D	75 mm
F	1" BSP



- Cartucho repuesto para filtro separador agua-gasóleo.

Ref.	Descripción	8427429
70RFM	Repuesto Ref. 70FM	142036



Filtros de aspiración en acero inoxidable con válvula de retención

Ref.	Rosca	 8427429
FAVR1	H 3/4 "	140490
FAVR2	H 1 "	140483



Filtro de aspiración con válvula de retención y cierre de seguridad

- Filtro antiresiduo con apertura y cierre de seguridad para evitar pérdidas por razones medioambientales.
- Cuerpo en plástico de gran robustez y resistente a los impactos para evitar daños en máquinas, depósitos, etc.
- Bajas pérdidas de carga.
- Bloqueo y desbloqueo rápido (OPEN/CLOSE).

Ref.	Rosca	 8427429
FAVR5	H 1 "	142128



Filtros de aspiración en termoplástico de alta resistencia



- Filtros para manguera.

Ref.	Rosca	 8427429
FATP1	Ø 20	140551
FATP2	Ø 25	140599



- Filtro registrable en Y.

Ref.	Rosca	 8427429
FRY1	HH 3/4 "	140582
FRY2	HH 1 "	140575

- Válvula de fondo con filtro.

Ref.	Rosca	 8427429
VFF1	H 1 "	140568



Racores portamanguera

· En latón.



MACHO		
Ref.	Rosca / Diámetro	8427429
RPL1	M 3/4" x Ø 20 mm	140605
RPL2	M 3/4" x Ø 25 mm	140612
RPL4	M 1" x Ø 20 mm	140636
RPL5	M 1" x Ø 25 mm	141046
RPL6	M 1" x Ø 30 mm	141053



HEMBRA		
Ref.	Rosca / Diámetro	8427429
RPL10	M 3/4" x Ø 20 mm	142476
RPL11	M 3/4" x Ø 25 mm	142487
RPL12	M 1" x Ø 25 mm	142494
RPL13	M 1" x Ø 30 mm	142500

NUEVO

· En termoplástico alta resistencia.

MACHO		
Ref.	Rosca / Diámetro	8427429
RPT1	M 3/4" x Ø 20 mm	140643
RPT2	M 3/4" x Ø 25 mm	140650
RPT3	M 1" x Ø 20 mm	140667
RPT4	M 1" x Ø 25 mm	140674



Soporte metálico para fijación de bombas de gasóleo

· Soporte capilla para estaciones murales EMTGM y EMTGA.

Ref.	8427429
SPCM	140704





Bombas neumáticas para aceite

Ratio 3:1

- De media presión para el trasvase a caudales medios de lubricantes de alta viscosidad y la distribución a través de tuberías, enrolladores y contadores.
- Recomendadas para conjuntos móviles, bidón, o cisterna.
- Bombas de doble efecto. Presión de utilización entre 2-8 Bar. Ratio de la bomba 3:1 Caudal de trabajo 14 l/min. Presión máxima de fluido 24 Bar. Ø tubo bomba 40 mm. Conexión de salida fluido M 1/2" Gas. Conexión de salida aire H 1/4" Gas. Para utilización con aceites medios de lubricantes de alta viscosidad hasta SAE 90.

ISO VG 320 - SAE 90					
Ref.	Bidón	Tubo Aspiración		Altura total	8427429
		Diámetro	Altura	Bomba	
BAN60	60 l	Ø 40	750 mm	1050 mm	120232
BAN200	200 l	Ø 40	950 mm	1250 mm	120249
BAN1000	Contenedor	Ø 40	1300 mm	1600 mm	120270
BMURAL3	Montaje mural	Ø 40	950 mm	530 mm	120416



Ratio 5:1

- De alta presión para distribución de todo tipo de aceites con independencia de su viscosidad, a través de largas conducciones.
- Recomendadas para conjuntos móviles, bidón, cisterna ó mural.
- Bomba de simple efecto. Presión de utilización entre 2-8 Bar. Ratio de la bomba 5:1 Caudal de trabajo 14 l/min. Presión máxima de fluido 40 Bar. Ø tubo bomba 40 mm. Conexión de salida fluido M 1/2" Gas. Conexión de salida aire H 1/4" Gas. Para utilización con valvulas y todo tipo de aceites hasta SAE 140.

ISO VG 680 - SAE 140					
Ref.	Bidón	Tubo Aspiración		Altura total	8427429
		Diámetro	Altura	Bomba	
BAN560	60 l	Ø 40	750 mm	1050 mm	120331
BAN5200	200 l	Ø 40	950 mm	1250 mm	120324
BAN51000	Contenedor	Ø 40	1300 mm	1600 mm	120317
BMURAL	Montaje mural	Ø 40	950 mm	530 mm	120287



Ratio 6:1

- De alta presión para la distribución de todo tipo de aceites de alta viscosidad, a través de largas conducciones. Para aplicaciones de sistemas centralizados donde se requieran varios puestos de trabajo provistos de enrolladores y contadores .
- Recomendado para conjuntos móviles y bidones.
- Bomba de simple efecto para bidón y doble efecto para mural. Presión de utilización entre 2-8 Bar. Ratio de la bomba 6:1 caudal de trabajo 32 l/min. Presión máxima de fluido 48 Bar. Ø tubo bomba 40 mm. Conexión de salida fluido M 3/4" Gas. Conexión de salida aire H 1/2" Gas. Para utilización con valvulas y todo tipo de aceites hasta SAE 240.

ISO VG 1000 - SAE 240					
Ref.	Bidón	Tubo Aspiración		Altura total	8427429
		Diámetro	Altura	Bomba	
BAN6200	200 l	Ø 40	950 mm	1270 mm	120409
BMURAL6	Montaje mural	Ø 40	320 mm	530 mm	120478



Trasvase de gasoil, lubricantes y otros fluidos

Ratio 10:1

- De alta presión y gran caudal. Bombas diseñadas para la distribución de todo tipo de aceites, con independencia de su viscosidad a través de muy largas conducciones. Diseñadas para trabajar en unas condiciones muy exigentes. Para aplicaciones de sistemas centralizados donde se requieren varios puestos de trabajo provistos de enrolladores y contadores.
- Recomendados para conjuntos móviles, bidón, cisterna o mural.
- Bomba de doble efecto. Presión de utilización entre 2-8 Bar. Ratio de la bomba 10:1. Caudal de trabajo 25 l/min. Presión máxima de fluido 80 Bar. Ø Tubo Bomba 40 mm. Conexión de salida de fluido M 1" Gas.
- Conexión de salida aire H 1/2" Gas. Para utilización con valvulinas y todo tipo de aceites hasta SAE 240.



ISO VG 1000 - SAE 240

Ref.	Bidón	Tubo Aspiración		Altura total	8427429
		Diámetro	Altura	Bomba	
BAN10200	200 l	Ø 40	950 mm	1270 mm	120423
BAN101000	Contenedor	Ø 40	1300 mm	1600 mm	120430
BMURAL10	Montaje mural	Ø 40	320 mm	530 mm	120447

Bomba neumática para anticongelante y lubricantes de baja viscosidad

Ratio 1,3:1

- De baja presión para el trasvase a caudales altos de lubricantes de baja viscosidad. Sus juntas en Viton la hacen compatible con fluidos ligeramente agresivos como anticongelante (glicol), desengrasantes, etc.
- Recomendadas para conjuntos móviles, bidón o cisterna.
- Bomba de simple efecto. Presión de utilización entre 2-8 Bar. Ratio de la bomba 1,3:1.
- Caudal de trabajo 35 l/min. Presión máxima de fluido 9 Bar. Ø tubo bomba 55 mm. Conexión de salida fluido M 3/4" Gas. Conexión de salida de aire H 1/4" Gas. Para utilización con valvulinas y todo tipo de aceites hasta SAE 50.



ISO VG 220 - SAE 50

Ref.	Bidón	Tubo Aspiración		Altura total	8427429
		Diámetro	Altura	Bomba	
BAN13200	200 l	Ø 55	950 mm	1180 mm	120454
BMURAL13	Montaje mural	Ø 55	250 mm	530 mm	120461



Equipos neumáticos de aceite para bidones

- Bombas neumáticas de media presión para el trasvase a caudales medios de lubricantes de alta viscosidad. Viscosidad máxima SAE 90.
- Equipados con pistola control para aceite-media presión. Rosca conexión M 1/2" Gas.
- Latiguillo de 3 m. de longitud Ø 1/2" con terminales H-H 1/2" giratorio rosca Gas.
- Bomba ratio 3:1.
- Tubo bomba Ø 40 mm. Caudal de trabajo 14 l/min.
- Presión min-max de aire: 2-8 Bar.
- Presión máxima de fluido: 24 Bar.
- Altura ENAF-1= 1.050 mm. Altura ENAF-2= 1.250 mm.

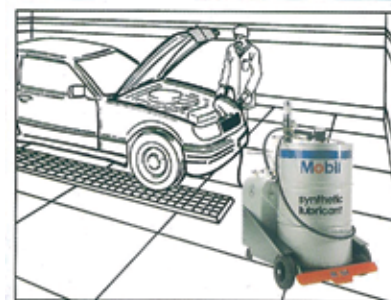

FIJO		
Ref.	Bidón	 8427429
ENAF-1	60 l	500393
ENAF-2	200 l	500409



MÓVIL		
Ref.	Bidón	 8427429
ENAMF-1	60 l	500416



MÓVIL		
Ref.	Bidón	 8427429
ENAMF-2	200 l	500423

- Equipados con carretilla portabidones para su fácil transporte.

N
NUEVO

MÓVIL CON ENROLLADOR

Ref.	Bidón	 8427429
ENAMF-3	200	142517

- Con enrollador de manguera de 15 m H 1/2" GAS (BSP)
- Con manguera de acometida de 2 m H 1/2" GAS (BSP)
- Con pistola contadora digital modelo PF-60





Equipo para suministro de aceite desde contenedor de 1.000 l



- Bomba neumática equipada directamente a contenedor para el trasvase a caudales medios de lubricantes de alta viscosidad. Indicada para su utilización con todo tipo de aceites hasta SAE 90.
- Caudal 7-11 l/min. dependiendo de la viscosidad del aceite.

Equipamiento:

- Bomba ratio 3:1 doble efecto con tubo prolongador de 1.300 mm para contenedor y adaptador de sujeción, modelo **BAN1000**.
- Pistola contadora electrónica con preselección de la cantidad de aceite a suministrar, modelo **PF-64**.
- Manguera para distribución de aceite de 10 m tipo R1. Ø 1/2".

NOTA: Se suministra sin depósito contenedor.

Ref.	Depósito	 8427429
ENAC1000	Contenedor	140889

Equipo para suministro de aceite con enrollador, contador y bastidor fijación superior a contenedor



- Conjunto de bomba neumática de media presión para el trasvase a caudales medios de lubricantes de alta viscosidad. Con aspiración directa desde contenedor, bastidor de anclaje con soporte L antigoteo, enrollador de manguera y pistola contadora. Indicada para su utilización con todo tipo de aceites hasta SAE 90. Caudal de trabajo 14 l/min. dependiendo de la viscosidad del aceite.

Equipamiento:

- Bomba ratio 3:1 doble efecto con tubo prolongador de 1.300 mm para contenedor y adaptador de sujeción, modelo **BAN1000**.
- Pistola contadora electrónica para aceite, modelo **PF-60**.
- Filtro regulador rosca 1/4" modelo **FRF-1**.
- Enrollador abierto con 15 m de manguera tipo R1 Ø 1/2" y manguera de acometida de 2 m Ø 1/2" modelo **EAA-2**.
- Bastidor de anclaje con soporte L antigoteo.

NOTA: Se suministra sin depósito contenedor.

Ref.	Depósito	 8427429
ENAC1001	Contenedor	142142

Conjunto mural con enrollador y contador



- Conjunto mural para distribución de aceite con enrollador y contador para bidón de 200 litros o contenedor de 1.000 litros.
- Conjunto de bomba neumática mural de alta presión para la distribución de aceites con independencia de su viscosidad, a través de largas distancias. Con aspiración remota a toma superior de bidón o contenedor, enrollador de manguera y pistola contadora electrónica con preselección. Especialmente indicada para su utilización con valvulinas y todo tipo de aceites hasta SAE 180. Caudal 13 l/min. dependiendo de la viscosidad del aceite.

Equipamiento:

- Bomba ratio 5:1 simple efecto con soporte mural, modelo **BMURAL**.
- Pistola contadora electrónica con preselección de la cantidad de aceite a suministrar, modelo **PF-64**.
- Enrollador abierto con 10 m de manguera tipo R1 Ø 1/2" y manguera de acometida de 2 m Ø 1/2" modelo **EAA-1**.

Ref.	 8427429
CMAEC1000	140902

Equipo para suministro de aceite fijación lateral a contenedor



- Conjunto de bomba neumática de media presión para el trasvase a caudales medios y lubricantes de alta viscosidad. Con aspiración a toma inferior del contenedor, bastidor de anclaje por el lateral y pistola contadora. Indicada para su utilización con valvulinas y todo tipo de aceites hasta SAE 90. Caudal de trabajo 14 l/min. dependiendo de la viscosidad del aceite.

Equipamiento:

- Bomba ratio 3:1 doble efecto con bastidor fijación al contenedor, modelo **BMURAL3**
- Pistola contadora electrónica para aceite, modelo **PF-60**.
- Regulador de caudal rosca 1/4" Gas, modelo **REF-1**.
- Manguera de aspiración a contenedor Ø 1" con codo y adaptador a toma inferior. Rosca de conexión H 2" Gas.
- Manguera para distribución de aceite de 3 m tipo R1 Ø 1/2"
- Soporte mural para bomba.

NOTA: Se suministra sin depósito contenedor.

Ref.	Depósito	 8427429
CCAEC1001	Contenedor	142159



Equipo para suministro de aceite con enrollador, contador y bastidor fijación lateral a contenedor

- Conjunto de bomba neumática de alta presión para la distribución de todo tipo de aceites con independencia de su viscosidad, a través de largas distancias. Con aspiración a toma inferior del contenedor, bastidor de anclaje por el lateral con soporte L antigoteo, enrollador de manguera y pistola contadora electrónica con preselección. Especialmente indicada para utilización con valvulinas y todo tipo de aceites hasta SAE 180. Caudal de trabajo 13 l/min. dependiendo de la viscosidad del aceite.

Equipamiento:

- Bomba ratio 5:1 simple efecto con bastidor fijación al contenedor, modelo **BMURAL**.
- Pistola contadora electrónica con preselección de la cantidad de aceite a suministrar, modelo **PF-64**.
- Filtro regulador de caudal rosca 1/4" Gas, modelo **FRF-1**.
- Manguera de aspiración a contenedor Ø 1", con codos y adaptador a toma inferior. Rosca conexión H 2" Gas.
- Enrollador abierto con 15 m de manguera tipo R1 Ø 1/2" y manguera de acometida de 2 m Ø 1/2", modelo **EAA-2**.
- Soporte mural para bomba y enrollador.
- Bastidor de anclaje con soporte L antigoteo.

NOTA: Se suministra sin depósito contenedor.



Ref.	Depósito	
CCAEC1000	Contenedor	8427429 140896

Contenedores IBC

Los contenedores IBC de 1000 litros, son envases robustos, fiables y prácticos que sirven para almacenar agua, gasoil, aceite, etc. y que ofrecen una serie de ventajas con respecto a los envases convencionales:

- Sencillo llenado y manipulación.
- Ahorro de espacio. Se pueden apilar hasta 4 alturas.
- Vaciado óptimo dejando un mínimo residuo en el fondo.
- Se pueden reutilizar.

CONSIDERACIONES PARA LA ELECCIÓN DEL MODELO DE IBC

- Tipo de producto a transportar.
- Peligrosidad del producto (Nº UN).
- Densidad del producto a transportar.
- Condiciones logísticas de utilización.
- Los Contenedores IBC están fabricados en polietileno de alta densidad (HDPE) y son aptos para uso alimentario con su certificado (FDA).

Especificar en el pedido si se quiere con certificado alimentario o certificado "UN".

IBC 1600 - "UN" o alimentario

- IBC de 1.000 l, capaz de contener productos de una densidad igual o inferior a 1,6.
- Es un envase óptimo para el transporte de fluidos bajo condiciones logísticas habituales.
- Disponibilidad en palets de madera, metal y plástico. **(Para consultas de precio especificar tipo de palet).**

Versión "UN" = Homologación UN31 HA1/Y. Homologado de acuerdo con la normativa vigente para el transporte de mercancías peligrosas y obligatorio si se transporta el contenedor con carburantes, como el gasoil, gasolina, benzina, etc.

Nota: Estos contenedores tendrán un tratamiento de pedido independiente al resto de catálogo de Faherma. Al no disponer de tarifa de precios generalizada, el precio a ofertar será siempre de forma individualizada dependiendo de la zona a suministrar y con portes pagados. Esto quiere decir que no cuenta para el importe mínimo de portes pagados hasta destino de otros artículos, ya que se enviarán directamente desde nuestro fabricante.

Rogamos que para cualquier solicitud de precio y plazo se pongan en contacto con Faherma o con su responsable comercial de zona.

El plazo de entrega estimado desde la confirmación del pedido será aproximadamente de una semana.



IBC 1.000 l DENSIDAD 1,6

Ref.	Palet	Dimensiones cm	Vol m ³	Peso	Boca Llenado	8427429
IBCSTMD	Madera	120 x 100 x 116	1,4	65	150 mm	690070
IBCSTPT	Plástico	120 x 100 x 116		59		690087
IBCSTMT	Metal	120 x 100 x 116		56		690094

Disponibles con certificado alimentario o certificado "UN". Especificar en el pedido



Pistolas y contadores para aceite

Pistola de control

- Pistola con empuñadura ergonómica.
- Racor giratorio M 1/2" Gas y tubo de Ø 16 mm.
- Incorpora boquilla antigoteo.



Ref.	 8427429
PAF	530475

Pistolas contadoras electrónicas

- Pistola contadora electrónica provista de cámara volumétrica de engranajes ovales, registrador electrónico de cristal líquido y lectura digital con indicador parcial de la cantidad suministrada (999). Permite el control de los volúmenes trasvasados.
- Fluidos compatibles: aceite hasta SAE 240, glicol y soluciones de refrigerante.

CARACTERÍSTICAS TÉCNICAS:

- Rosca de conexión: M giratorio 1/2" G (BSP) en modelos PF-60, PF-64 y PF-73
- Rosca de conexión: H giratorio 1/2" G (BSP) en modelo PF-74
- Rosca de conexión: M 1/2" G (BSP)
- Entrega: 1-20 l/min.
- Temperatura: min. -10 °C max. 50 °C
- Viscosidad del fluido: min. SAE 5 max. SAE 240
- Presión: min. 1 Bar max. 50 Bar
- Precisión: + - 0,5 %



ACEITE SIN PRESELECCIÓN		
Ref.	Extensión	 8427429
PF-60	Rígida curva con boquilla automática	530031
PF-60-1	Flexible 80° curvo con boquilla automática	142524

- Alimentación: 2 x 1,5 V pilas alcalinas incluidas.
- **Para su utilización con equipos y bombas neumáticas para el trasvase de aceites.**

NUEVO

ACEITE SIN PRESELECCIÓN	
Ref.	 8427429
PF-74	142173

- Alimentación: 2 x 1,5 V pilas alcalinas incluidas.
- **Para su utilización con electrobombas (220 V) para el trasvase de aceites.**

Trasvase de gasoil, lubricantes y otros fluidos



ACEITE CON PRESELECCIÓN

Ref.	 8427429
PF-64	140926

- Con preselección de la cantidad a suministrar.
- Alimentación: 2 x 9 V pilas alcalinas incluidas.
- **Para su utilización con equipos y bombas neumáticas para el trasvase de aceite.**

ANTICONGELANTE SIN PRESELECCIÓN

Ref.	 8427429
PF-73	142166

- Alimentación: 2 x 1,5 V pilas alcalinas incluidas.
- **Para su utilización con equipos y bombas neumáticas para el trasvase de fluidos ligeramente agresivos como anticongelante (glicol).**

Contador volumétrico de línea electrónico

- Contador para ser intercalado en una línea de fluido o para ensamblar en una pistola. Permite el control del volumen trasvasado. Provisto de cámara volumétrica de engranajes ovales, registrador electrónico de cristal líquido y lectura digital con indicador parcial de la cantidad suministrada (999).
- Fluidos compatibles: aceite hasta SAE 240, glicol y soluciones de refrigerante.



CARACTERÍSTICAS TÉCNICAS:

- Rosca de conexión: M 1/2" G (BSP)
- Entrega: 1-20 l/min.
- Temperatura: min. -10 °C. max. 50 °C
- Viscosidad del fluido: min. SAE 5 max. SAE 240
- Presión: min. 1 Bar max. 50 Bar
- Precisión: + - 0,5 %
- Alimentación: 2 x 1,5 V pilas alcalinas incluidas

Ref.	 8427429
PF-65	140933

Protector antigolpes

Para contador electrónico PF-60, PF-65.

Ref.	 8427429
PROT	140957





Contador volumétrico electrónico para aceite alto caudal



- Contador para ser intercalado en una línea de distribución de fluido o para acoplar a bombas eléctricas de trasvase, permitiendo el control de los volúmenes trasvasados.
- Provisto de cámara volumétrica de engranajes ovales, registrador electrónico de cristal líquido y lectura digital con indicador parcial de la cantidad suministrada (999) y tecla de calibración.
- Fluidos compatibles: aceite hasta SAE 240, anticongelante, soluciones de refrigerante.

CARACTERÍSTICAS TÉCNICAS:

- Rosca de conexión: H 1" G (BSP)
- Entrega: 20-90 l/min.
- Temperatura: min. -10 °C. max. 50 °C
- Viscosidad del fluido: min. SAE 5 max. SAE 240
- Presión: max. 50 Bar
- Precisión: + - 0,5 %
- Alimentación: 2 x 1,5 V pilas alcalinas incluidas

Ref.	 8427429
PF-66	140940

Accesorios para equipos neumáticos

Adaptador

- Adaptador para fijación de bombas neumáticas a bidón de aceite.

Ref.	Diámetro	 8427429
AFBA	40	120256



Manguera para distribución de aceite media presión

- Tubo flexible Ø 1/2" con una trenza de acero. Terminales prensados con tuerca giratoria. Presión máxima de trabajo 160 Bar.

Ref.	Longitud	Rosca	 8427429
MDA3	3 m	H 1/2"Gas (BSP) - H 1/2" Gas (BSP)	120263
MDA5	5 m	H 1/2"Gas (BSP) - H 1/2" Gas (BSP)	120294

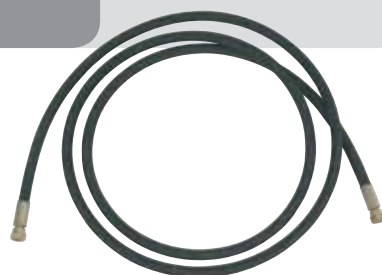

Carros portabidones

Ref.	 8427429
CAR2550	120089

- Carro para bidón de 60 litros.

Ref.	 8427429
CAR200	120072

- Carro para bidón de 200 litros.

Ref.	 8427429
CAR2001	120720

- Carro extrafuerte para bidón de 200 kg.

NUEVO

CAR2550



CAR200



CAR2001



Trasvase de gasoil, lubricantes y otros fluidos

Bombas eléctricas para trasvase de aceites industriales

Eléctrica 20-50 l/min.

NORMATIVA
IP55

- Bomba autoaspirante eléctrica de media presión para el trasvase a caudales medios de lubricantes de alta viscosidad. Indicada para su utilización con todo tipo de aceites hasta SAE 90. El caudal depende de la viscosidad del aceite a trasvasar. Protección IP55. Cable eléctrico (220 V) y conmutador. Equipada con bypass.
- Presión máxima 6 Bar.
- **Máxima altura de trasvase:** con un equipamiento habitual como manguera, boquerel manual o pistola contadora, su altura máxima de trasvase puede llegar a 10 m.
- **Máxima aspiración:** 2,5 m sin válvula de fondo y 4 m con válvula de fondo.
- **Máxima longitud de trasvase:** manteniendo la misma capacidad, con una manguera de impulsión de 1" Gas Ø 25 es capaz de trasvasar hasta 12 m en horizontal.



Ref.	l/min.	 8427429
BF-117 (pistola manual de aceite)	20	530420
BF-117-2 (pistola manual de aceite)	50	141718
BF-117-4 (pistola contadora electrónica)	20	142180

Equipamiento:

- Pistola de control para aceite.
- Manguera Ø 25 de 2,5 m de aspiración con filtro.
- Manguera Ø 20 de 2,5 m de impulsión racorada. Para BF-117 y BF-117-4.
- Manguera Ø 25 de 2,5 m de impulsión racorada. Para BF-117-2.

CUERPO

Ref.	l/min.	 8427429
BF-117-1	20	140964
BF-117-3	50	141725

Equipamiento:

- Racor portamanguera en latón de entrada Ø 25 mm.
- Racor portamanguera en latón de salida Ø 20 mm.
- Filtro aspiración Ø 25 mm.



BF-117, BF-117-1 y BF-117-4 Motor monofásico de 750 W - 1" HP.
BF-117-2 y BF-117-3 Motor monofásico de 1200 W - 1,5" HP.



Batería 12/24 V - 10 l/min.

- Bomba autoaspirante eléctrica de media presión para el trasvase a caudales medios de lubricantes de alta viscosidad. Indicada para utilización con todo tipo de aceites hasta SAE 90. El caudal depende de la viscosidad del aceite a trasvasar. Protección IP55. Cable de conexión de la batería con pinzas y conmutador. Soporte fijación para su colocación en vertical u horizontal. Equipada con bypass.
- Presión Máxima: 4 Bar.
- **Máxima altura de trasvase:** con un equipamiento habitual como manguera, boquerel manual o pistola contadora, su altura máxima de trasvase puede llegar a 2-3 m.
- **Máxima aspiración:** 2,5 m sin válvula de fondo y 4 m con válvula de fondo.
- **Máxima longitud de trasvase:** manteniendo la misma capacidad, con una manguera de impulsión de 3/4" Gas Ø 20 es capaz de trasvasar hasta 4 m en horizontal.

Tiempo de trabajo recomendado en ciclos máximos de 30 min.



Ref.	Voltios	l/min.	 8427429
BF-118	12	10	140339
BF-118-1	24	10	141107

Equipamiento:

- Pistola de control para aceite.
- Manguera Ø 20 de 2,5 m. de aspiración con filtro.
- Manguera Ø 20 de 2,5 m de impulsión racorada.

CUERPO

Ref.	Voltios	l/min.	 8427429
BF-118-2	12	10	141114
BF-118-3	24	10	141121

Equipamiento:

- Racores conexión entrada-salida Ø 20.
- Filtro de aspiración Ø 20.



Trasvase de gasoil, lubricantes y otros fluidos

NUEVO

Para trasvase de aceites usados, sucios o en presencia de agua

- Bomba autoaspirante eléctrica de media presión para el trasvase a caudales medios de lubricantes usados, sucios o en presencia de agua.
- El caudal depende de la viscosidad, temperatura y densidad del aceite a trasvasar, así como si se aspira cualquier tipo de impurezas que pueda rebajar el rendimiento de la bomba. Dependiendo de esto las capacidades pueden oscilar entre 2-10 l/min.
- Indicada para su utilización con todo tipo de aceites hasta SAE 40.
- El rodete de la bomba es de goma y por tanto facilita su funcionamiento en presencia de impurezas, evitando fácilmente la rotura del mismo.
- Presión máxima: 1 BAR
- **Máxima aspiración:** 2,5 m sin válvula de fondo y con filtro.
- **Máxima longitud de trasvase:** 2,5 m manteniendo la misma capacidad, con una manguera de impulsión de 3/4" Gas Ø 20 es capaz de trasvasar hasta 4 m en horizontal.
- No utilizar nunca con gasoleo, gasolina, líquidos inflamables y productos químicos.

ELÉCTRICA ACEITE USADO 10 l/min

Ref.	l/min	8427429
BF-117-6	2-10	142531

Equipamiento:

- Pistola de control para aceite.
- Manguera Ø 20 de 2,5 m. de aspiración con filtro.
- Manguera Ø 20 de 2,5 m de impulsión racorada.
- Racores portamanguera entrada-salida en latón Ø 20.



CUERPO

Ref.	l/min	8427429
BF-117-7	2-10	142548

Equipamiento:

- Racor portamanguera en latón de entrada Ø 20.
- Racor portamanguera en latón de salida Ø 20.
- Filtro de aspiración Ø 20.





- No se oxidan en presencia de aceites mezclados con agua.

ELÉCTRICA ACEITE USADO + AGUA 10 l/min

Ref.	l/min	 8427429
BF-117-8	2-10	142555



Equipamiento:

- Pistola de control para aceite.
- Manguera Ø 20 de 2,5 m. de aspiración con filtro.
- Manguera Ø 20 de 2,5 m de impulsión racorada.
- Racores portamanguera entrada-salida en inox. Ø 20.

CUERPO

Ref.	l/min	 8427429
BF-117-9	2-10	142562



Equipamiento:

- Racor portamanguera en inox de entrada Ø 20.
- Racor portamanguera en inox de salida Ø 20.
- Filtro de aspiración Ø 20.

REPUESTO RODETE

Ref.	 8427429
ROD	142579



Equipo para descontaminación de aceite

NORMATIVA
IP55

Es el equipo ideal para descontaminar el aceite de partículas en suspensión. La unidad se aplica en aquellos casos en que las instalaciones hidráulicas o de lubricación de las máquinas requieren que el aceite en circulación esté libre de impurezas. El grupo de filtración está compuesto por una bomba volumétrica de paletas que aspira el aceite a depurar, enviándolo a un filtro de cartucho de alta capacidad filtrante, que lo limpia de las impurezas que contenga.

Características técnicas:

- Soporte montado sobre ruedas de estructura tubular con tratamiento anticorrosión y pintura de acabado para uso exterior.
- Bomba autoaspirante de paletas, motor de inducción autoventilado IP55, con protección térmica e interruptor de on/off. Caudal 25-30 l/min. dependiendo de la viscosidad del aceite.
- Filtro intercambiable. Cuerpo filtrante de papel con capacidad de filtración de 10 μ . **Se suministra de serie con un cartucho de repuesto de filtro modelo 60RFM.**
- Manómetro para señalización de obstrucción filtro.
- Mangueras de aspiración e impulsión de 2 m.

Ref.	l/min.	 8427429
DEP1	25-30	141473





Recuperador y aspirador de aceite, gasolina-gasóleo

Recuperador usado por gravedad



- **RECUPERADOR MÓVIL DE ACEITE USADO A 60 / 80 °C.** Incorpora un embudo ajustable para la recuperación de aceite por gravedad. Recuperador especial, de gran capacidad, para utilización con vehículos industriales.

CARACTERÍSTICAS:

- Capacidad del depósito 80 l en acero barnizado.
- Diseño extra-compacto con cantos redondeados.
- Embudo de 10 l de capacidad, de posicionamiento alternativo para permitir la recuperación del aceite de cualquier vehículo bajo elevador o desde foso.
- Bandeja ajustable en altura.
- Provisto de indicador de nivel y una válvula de control de descarga de 0,5 Bar. máximo para el vaciado neumático del depósito.
- Dos ruedas fijas y dos pivotantes.
- Dimensiones:
 - Alto (H) = 760 mm Ancho (P) = 900 mm Largo (L) = 650 mm
 - Altura máxima con embudo desplegado (B) = 1.700 mm
 - Embudo: Largo (D) = 500 mm Alto (A) = 175 mm
- Peso en vacío: 27 Kg.

Ref.	Litros	 8427429
RAF	80	500447

Aspirador con depósito visualizador



PARA LA RECUPERACIÓN DE ACEITE USADO A 60 / 80 °C POR GRAVEDAD O DEPRESIÓN.

Mediante aspiración por depresión se introduce una sonda en sustitución de la cala de nivel del motor, la aspiración se produce debido a la depresión creada en un recipiente (visualizador ó depósito de recuperación). Incorpora a su vez, embudo ajustable, para la recuperación de aceite por gravedad, en el caso de vehículos que así lo requieran.

CARACTERÍSTICAS:

- Capacidad del depósito 80 l en acero barnizado.
- Diseño extra-compacto con cantos redondeados.
- Visualizador en metracrilato de 10 l de capacidad que permite efectuar una inspección de la cantidad y calidad del aceite aspirado.
- Embudo de 10 l de capacidad, de posicionamiento alternativo para permitir la recuperación del aceite de cualquier vehículo bajo elevador o desde foso.
- Bandeja ajustable en altura.
- Manguera de aspiración de 1,40 m de longitud.
- Manguera de descarga de 1,6 m de longitud.
- Presión del compresor: 8-10 Bar. Consumo de aire de 200 l/min.
- Tiempo necesario para alcanzar la depresión completa 3-4 min.
- Kit de 5 sondas de aspiración: 4 flexibles de diámetro exterior 5 mm, 6 mm, 7 mm, 8 mm y 1 rígida de 6 mm.
- Incluye conectores para aspiración directo a guía para motores Mercedes y Volkswagen-Audi (VAG)
- Provisto de indicador de nivel y una válvula de control de descarga de 0,5 Bar máximo para el vaciado neumático del depósito.
- Dos ruedas fijas y dos pivotantes.
- Dimensiones: Alto (H) = 1.400 mm Ancho (P) = 900 mm Largo (L) = 650 mm
- Altura máxima con embudo desplegado (B) = 1.700 mm
- Embudo: Largo (D) = 500 mm Alto (A) = 175 mm
- Peso en vacío: 37 kg.

Ref.	Litros	 8427429
AAF	80	500454

Trasvase de gasoil, lubricantes y otros fluidos

Aspirador para vehículos y maquinaria ligera



Para recuperación de aceite por aspiración. Kit completo de 6 sondas y depósito de almacenamiento con indicador de nivel de 24 l de capacidad. Versión del depósito con descarga neumática.

Recomendado para su utilización con vehículos, turismos, furgonetas y maquinaria ligera.

CARACTERÍSTICAS:

- Capacidad del depósito 24 l en acero barnizado.
- Diseño extra-compacto con cantos redondeados.
- Manguera de aspiración de 1,5 m de longitud.
- Manguera de descarga de 1,5 m de longitud.
- Presión del compresor 8-10 Bar. Consumo de aire 200 l/min.
- Tiempo necesario para alcanzar la depresión ± 2 min.
- Válvula de control de descarga de 0,8 Bar. máximo para el vaciado neumático.
- Kit compuesto de 5 sondas de aspiración más 2 intercambiables, 4 flexibles de diámetro exterior 5 mm, 6 mm, 7 mm, 8 mm y rígida de 6 mm.
- Dos ruedas fijas.
- Dimensiones: Alto (H)= 940 mm Ancho (P)= 390 mm Largo (L)= 360 mm.
- Peso en vacío: 11 Kg.

Ref.	Litros	 8427429
AAF10	24	142135

Aspirador para gasolina-gasóleo



Para recuperación de gasolina-gasóleo de un depósito de un vehículo, turismo, furgoneta o maquinaria ligera. Aspiración con bomba neumática incorporada y depósito de 20 litros **HOMOLOGADO SEGUN NORMATIVA ATEX para gasolina y líquidos inflamables.**

CARACTERÍSTICAS:

- Aspiración con bomba rotativa neumática en Inox.
- Capacidad del depósito 20 l.
- Sonda de aspiración de 8 mm.
- Presión de alimentación 3 Bar. Presión de descarga 3 Bar.
- Consumo de aire 200 l/min.
- Dos ruedas fijas.
- Dimensiones: Alto(H)= 910 mm Ancho (P) = 420 mm Largo (L)= 410 mm
- Peso en vacío: 17 Kg.

Ref.	Litros	 8427429
AAF20	20	142197



Accesorios para aspiradores y recuperadores de aceite usado

Pre-cámara de vacío

PARA ASPIRADOR DE ACEITE CON VISUALIZADOR MÓDELO AAF

Visualizador transparente de alta resistencia, de 10 litros de capacidad y válvula de vaciado rápido que permite, a su vez, la comunicación con el depósito. Manguera de aspiración de 1,5 m con empuñadura de caucho y conector universal. Conexión a depósito de aspiradores mediante unión H 1/4" Gas.



Ref.	 8427429
DVIF	141381

Kit manguera para aspiración de aceite usado

Manguera flexible para aspiración de 1,5 m de longitud, impide su deformación como consecuencia de la temperatura del aceite usado. Empuñadura ergonómica. Rosca de conexión H 1/4" Gas.



Ref.	 8427429
MRAF	141398

Kit de manguera para evacuación de aceite usado

Kit de manguera para evacuación desde recuperadores de aceite usado con boquerel de salida acodado. Longitud de 1,5 m.



Ref.	 8427429
MEAF	141459

Sondas para aspiración

Para aspirar del motor a través del conducto del nivel de aceite, seleccionando el diámetro y longitud.

Ref.	Descripción sonda	 8427429
SF1	Flexible Ø 5 mm largo 800 mm	141404
SF2	Flexible Ø 6 mm largo 800 mm	141411
SF3	Flexible Ø 7 mm largo 1500 mm	141428
SF4	Flexible Ø 8 mm largo 800 mm	141435
SR1	Rígida Ø 6 mm largo 800 mm	141442



Embudo y rejilla para recuperador de aceite usado

Embudo cilíndrico de 10 litros de capacidad, para recuperación de aceite usado por gravedad.

Ref.	 8427429
ERAF	141466



Trasvase de gasoil, lubricantes y otros fluidos

Bombas de trasvase para agua y líquidos comestibles

- Bombas portátiles adecuadas para trasvase de líquidos que no contengan partículas sólidas en suspensión.
- No se debe utilizar nunca con gasolina.
- Se recomienda cerrar las bombas antes de usar.

RENDIMIENTOS

BF-120, BF-120-1, BF-114, BF-134, BF-134-1, BF-135 a 2.850 r.p.m.

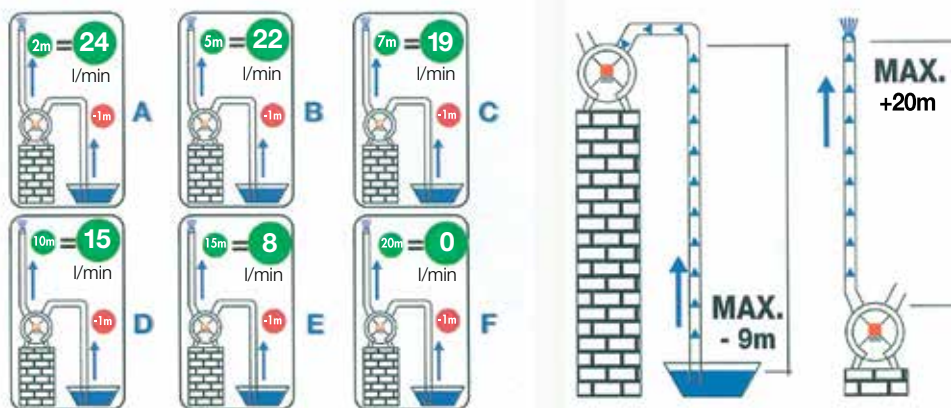

RENDIMIENTOS

BF-114-1 a 1.400 r.p.m.

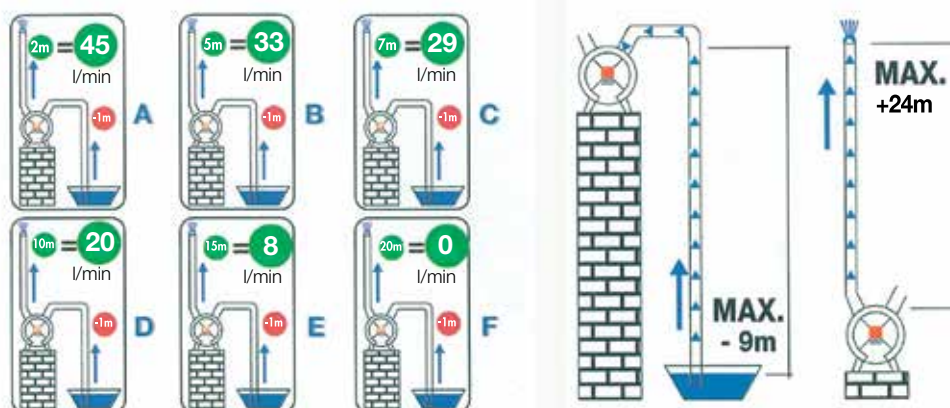

RENDIMIENTOS

BF-113, BF-133 a 2.800 r.p.m.

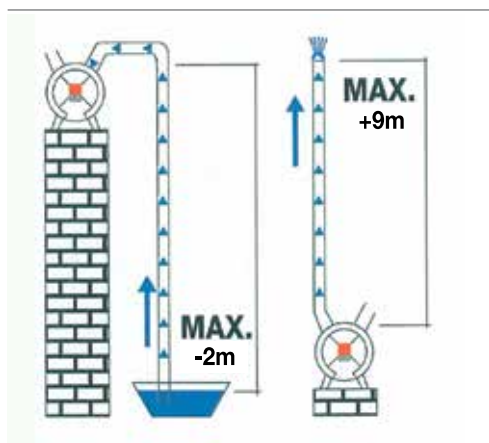

RENDIMIENTOS

BF-113-1 a 1.450 r.p.m.

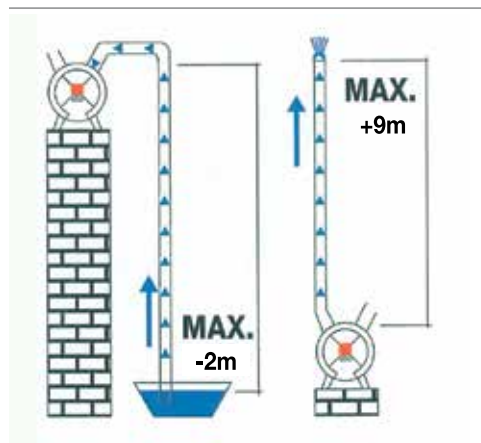



- Cuerpo y turbina en latón estampado, eje en acero inoxidable, sello mecánico y motor cerrado.
- Conmutador de cambio de sentido para BF-114 y BF-114-1.
- Temperatura máxima del líquido bombeado 35 °C.
- APTO para agua, agua de mar, aceite de baja densidad, gasóleo.
- Se recomienda cebar las bombas antes de usar.



PARA TALADRO					
Ref.	C.V.	r.p.m. Máx.	Ø Racor	l/Hora	8427429
BF-113	0,5	2800	20	1500	530345
BF-113-1	0,6	1450	25	2500	141657

- Apta para su utilización mediante taladro.



CUERPO BOMBA BATERÍA						
Ref.	Vol.	C.V.	r.p.m. Máx.	Ø Racor	l/Hora	8427429
BF-120	12	0,5	2850	20	1700	140971
BF-120-1	24	0,5	2850	20	1700	140988



CUERPO BOMBA ELÉCTRICA						
Ref.	Vol.	C.V.	r.p.m. Máx.	Ø Racor	l/Hora	8427429
BF-114	220	0,5	2850	20	1700	530352
BF-114-1	220	0,6	1400	25	2500	140292



Trasvase de gasoil, lubricantes y otros fluidos

- Cuerpo, turbina y eje en **acero inoxidable**, sello mecánico y motor cerrado.
- Conmutador de cambio de sentido para BF-135.
- Temperatura máxima del líquido bombeado 35 °C.
- Apto para vino, vinagre, leche, aceite y alimentos líquidos limpios con características similares. **Disponemos de certificado alimentario.**
- Se recomienda cebar las bombas antes de usar.



PARA TALADRO					
Ref.	C.V.	r.p.m. Máx.	Ø Racor	l/Hora	8427429
BF-133	0,5	2800	20	1500	140995



CUERPO BOMBA BATERÍA						
Ref.	Vol.	C.V.	r.p.m. Máx.	Ø Racor	l/Hora	8427429
BF-134	12	0,5	2850	20	1700	141749
BF-134-1	24	0,5	2850	20	1700	141756



CUERPO BOMBA ELÉCTRICA						
Ref.	Vol.	C.V.	r.p.m. Máx.	Ø Racor	l/Hora	8427429
BF-135	220	0,5	2.850	20	1700	141763





Bombas de engranajes, sumergibles, cargador de batería y contador para agua y vino

De engranajes a batería

- Bombas con engranajes en bronce para trasvase de varios líquidos, provista de filtro de línea. Cuerpo en latón, eje en acero inoxidable y sellado con anillo labial. Racor 3/8" Gas con conexión manguera Ø 14 mm.

- Aplicaciones principales: Trasvase de gasóleo, agua, anticongelante, aceite de baja densidad, etc.

Tiempo de trabajo recomendado en ciclos máximos de 15 min.

Ref.	V	l/min.	 8427429
BEBF-1	12	14	140278
BEBF-2	24	14	140285
BEBF-3	12	28	141008
BEBF-4	24	28	141015



Bomba sumergible acero inoxidable 12 V.



- Bomba sumergible de acero inoxidable para agua y gasóleo.
- Accionada por motor a batería 12 V.
- **Tiempo de trabajo recomendado en ciclos máximos de 15 m.**

Ref.	Voltios	l/min.	 8427429
BGS	12	18	142449

- Capacidad máxima: 18 l/min.
- Diámetro de la bomba 50 mm.
- Manguera de impulsión Ø 20 mm. de 3 m.



Cargador portátil multifunción para arrancar vehículos



Ref.	Voltios	 8427429
CBF	12	142456

- Cargador portátil de 12 V.
- Apto para motores de gasolina y motores diesel.
- Potencia máxima 600 A.
- Se puede recargar mediante puerto USB o desde el mechero del coche.
- Dotado de salidas USB para recarga de dispositivos electrónicos (teléfonos, tablets, otros dispositivos).

Capacidad de la Batería	10000mAh
Ciclo de Vida	> 300 usos
Salida EC5	8-12V/600A (max) Potencia máxima de arranque
Salida USB	USB: 5V/2.1A (max)
Entrada carga DC	DC: 12V/1A Micro USB:5V/1A
Tiempo de carga	DC:12V: ~4-5h (12V @ 1A corriente carga)
	Micro USB: 9-10h (5V @ 1A corriente de carga)
Potencia Luz LED	Blanca:1W
Temperatura de trabajo	-20° C a 60° C
Peso neto	400g
Tamaño de la unidad (LxBxH)	167x72x38 mm.



Trasvase de gasoil, lubricantes y otros fluidos

Sumergibles

- Bombas centrífugas sumergibles para agua.
- Accionadas por motores a batería.

Tiempo de trabajo recomendado en ciclos máximos de 15 m.



	BAB-1	BAB-2	BAB-3
Utilidad	12 V	12 V	12 V
Long. Cable	1 m	1 m	1 m
Cable Marrón	+	+	+
Cable Azul	-	-	-
Capacidad max.	8 l/min.	12 l/min.	20 l/min.
Altura max.	5 m (0,5 Bar)	11 m (1,1 Bar)	11 m (1,1 Bar)
Potencia	10-18 W	35-45 W	40-50 W
Diam./altura	max. 38/104 mm	max. 38/120 mm	max. 65/125 mm

Ref.	l/min.	 8427429
BAB-1	8	140247
BAB-2	12	140254
BAB-3	20	140261

Para tractores

Ref.	 8427429
BF-121	180014



- La BF-121 es una bomba centrífuga de rodete abierto de baja presión, accionada directamente por la toma de fuerza del tractor a 600 r.p.m. Adecuada para pequeños riegos y llenado de cisternas. Utilidad: extracción de aguas límpias.

Equipamiento:

- Caudal 18.000 l/hora.
- Presión max. 25 Bar.
- Manguera de 10 m con filtro, conector y abrazaderas.



Pistola para agua

- Pistola para agua de baja presión con cuerpo en latón y válvula de regulación mediante gatillo. Presión máxima: 8 Bar. Caudal: 20 l/min. Rosca de conexión: H 3/8" Gas.

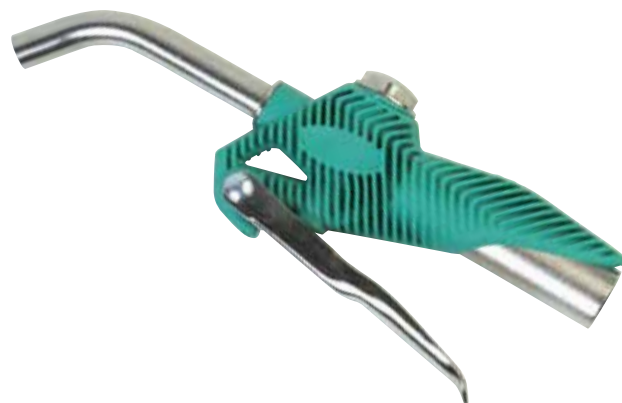

Ref.	 8427429
PABP	240039

Contador para agua y vino



Ref.	Salida	 8427429
PF-67	Vertical	141022

- Contador volumétrico analógico para uso en circuitos con bombas de trasvase eléctricas equipadas de bypass.

- Mecanismo: Disco oscilante
- Caudal min / max: de 20 a 80 l/min.
- Presión de utilización: max. 3 Bar.
- Temperatura de funcionamiento: -4° C +40° C.
- Precisión: ± 1%
- Indicador Parcial: max. 999 litros
- Indicador Totalizador: max. 999999 litros
- Conexión entrada-salida: 1 " G (BSP)



Bombas de trasvase para productos químicos

- Bomba autoaspirante eléctrica indicada para su uso en el campo de la química donde es esencial que todos los componentes que estén en contacto con líquido, sean de materiales inoxidables.
- Resistente a la mayoría de las soluciones ácidas y alcalinas, como sosa cáustica, ácido nítrico, ácido clorhídrico, anticongelantes, disolventes, etc.
- Apta para el trasvase de soluciones ácidas para las baterías. **No apta para gasolina.**

CARACTERÍSTICAS:

- **Cuerpo y eje en acero inoxidable AISI 316:** Es un metal de alta calidad usado en aplicaciones donde se requiera una excelente resistencia a la corrosión.
- **Engranajes en Teflón® (PTFE):** Es un material plástico casi inerte contra todos los elementos y compuestos conocidos. Solamente es atacado por materiales alcalinos en estado puro. Es uno de los materiales plásticos más termoestables y posee una excelente resistencia al calor.
- **Juntas en Viton®:** Fluoruroelástomero resistente al calor y compatible con un amplio rango de fluidos tales como hidrocarburos halogenados, ácidos, aguas, etc. Excelente elección para aplicaciones de sellado proporcionando una vida más larga de la junta y del equipo.



CUERPO BATERÍA 12/24V			
Ref.	Voltios	l/min.	8427429
BF-137	12	14	142234
BF-137-1	24	14	142241

Tiempo de trabajo recomendado en ciclos máximos de 15 m.

CUERPO ELÉCTRICA 220 V		
Ref.	l/min.	8427429
BF-138	10	142258





Enrolladores de manguera para aceites, lubricantes, agua y anticongelantes

Abierto en acero

- Manguera tipo R1: doble capa en goma con una trenza de acero.
- Ideal para todo de tipo de aceites, lubricantes, agua y anticongelantes.





Ref.	Aplicación	Datos manguera			Roscas conex. (BSP) Entrada/Salida	Medidas enrollador Lar./alto/anch.	Presión trabajo Bar.	Presión max. de rotura Bar.	Manguera de acometida	 8427429
		Tipo Ø	Pulg.	Long.						
EAA-1	ACEITE/AGUA	R1	1/2"	10 m	M 1/2" - H 1/2"	55/48/25	160	600	2 m Ø 1/2"	500355
EAA-2	ACEITE/AGUA	R1	1/2"	15 m	M 1/2" - H 1/2"	55/48/25	160	600	2 m Ø 1/2"	500362
EAA-3	ACEITE/AGUA	R1	1/2"	20 m	M 1/2" - H 1/2"	55/48/28	160	600	2 m Ø 1/2"	141503
EAA-4	ACEITE/AGUA	R1	1/2"	35 m	M 1/2" - H 1/2"	59/60/31	160	600	2 m Ø 1/2"	141510
EAA-5	ACEITE/AGUA	R1	3/8"	10 m	M 3/8" - H 3/8"	55/48/25	180	720	2 m Ø 3/8"	141527
EAA-6	ACEITE/AGUA	R1	3/8"	15 m	M 3/8" - H 3/8"	55/48/25	180	720	2 m Ø 3/8"	141534
EAA-7	ACEITE/AGUA	R1	3/4"	15 m	M 3/4" - H 3/4"	59/60/31	105	420	2 m Ø 3/4"	141541
EAA-8	ACEITE/AGUA	R1	3/4"	20 m	M 3/4" - H 3/4"	59/60/31	105	420	2 m Ø 3/4"	141558
EAA-9	ACEITE/AGUA	R1	1"	15 m	M 1" - H 1"	61/56/51	88	350	2 m Ø 1"	141565

- Apto para gasoil.

Trasvase de gasoil, lubricantes y otros fluidos

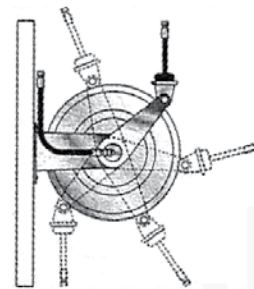
Abierto sin manguera



Ref.	Medidas	 8427429
ESM	55/48/25	140377
Para EAA-1, EAA-2, EAA-5, EAA-6		

ESM-1	55/48/28	141602
Para EAA-3		

ESM-2	59/60/31	141619
Para EAA-4		

ESM-3	59/60/31	141626
Para EAA-7, EAA-8		

ESM-4	61/56/51	141633
Para EAA-9		



SOPORTE PIVOTANTE

Ref.	 8427429
SPE	140391
Para EAA-1, EAA-2, EAA-5, EAA-6	

SPE-1	141589
Para EAA-3	

SPE-2	141596
Para EAA-4, EAA-7, EAA-8	

Nota: El enrollador modelo EAA-9 no tiene soporte pivotante porque es demasiado pesado para soportarlo. Debe anclarse directamente sobre la superficie a la que se quiere montar.



En acero inoxidable

- Enrollador realizado en acero inoxidable (AISI 304) que permite su utilización en ambientes corrosivos, intemperie y en la industria alimentaria.



DATOS MANGUERA						DATOS ENROLLADOR		
Ref.	Aplicación	Pulg.	Long.	Roscas conex. (BSP) Entrada/Salida	Presión max. de trabajo Bar.	Medidas enrollador Lar./alto/anch.	Manguera de acometida	8427429
EI20	Agua a baja presión	1/2"	20 m	H 1/2" - H 1/2"	15	50/48/28	2 m Ø 1/2"	141060

- Presión máxima de rotura 30 Bar. Temperatura máxima 110 °C.
- Manguera azul especialmente indicada para su uso en la industria alimentaria como mataderos y ganadería.

EI22	Agua a alta presión	3/8"	20 m	H 3/8" - H 3/8"	400	50/48/28	2 m Ø 3/8"	141664
------	----------------------------	------	------	-----------------	-----	----------	------------	--------

- Presión máxima de rotura 1200 Bar.



Ref.	8427429
SPEI	141084

- Soporte pivotante para enrollador.



Ref.	Medidas	8427429
EISM	50/48/28	141077

- Enrollador abierto en acero inoxidable sin manguera.